

競技名	No.	施設名	設置場所	設置日	撤去日
陸上	1	選手・監督控所	シューティングレンジ駐車場/ セカスタ		

【シューティングレンジ駐車場】

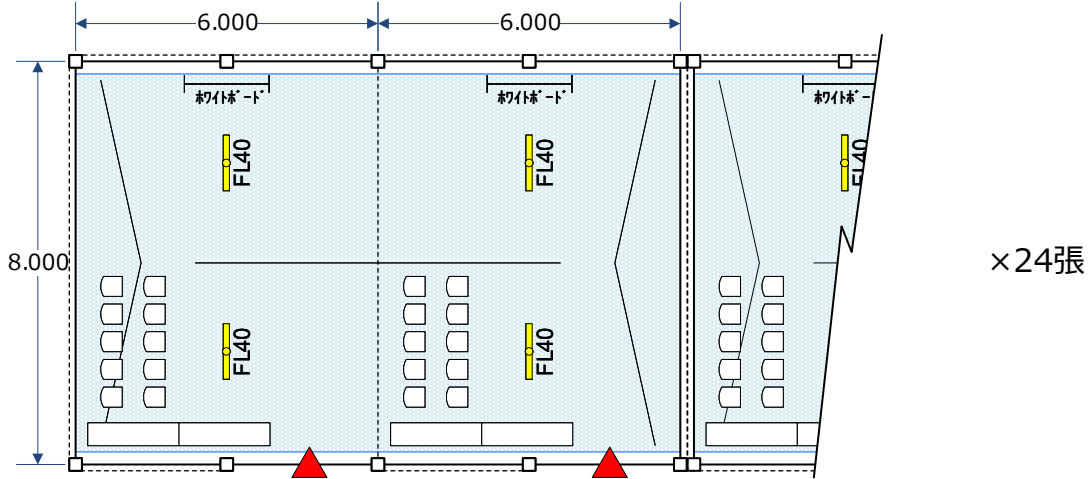

【セカスタ】

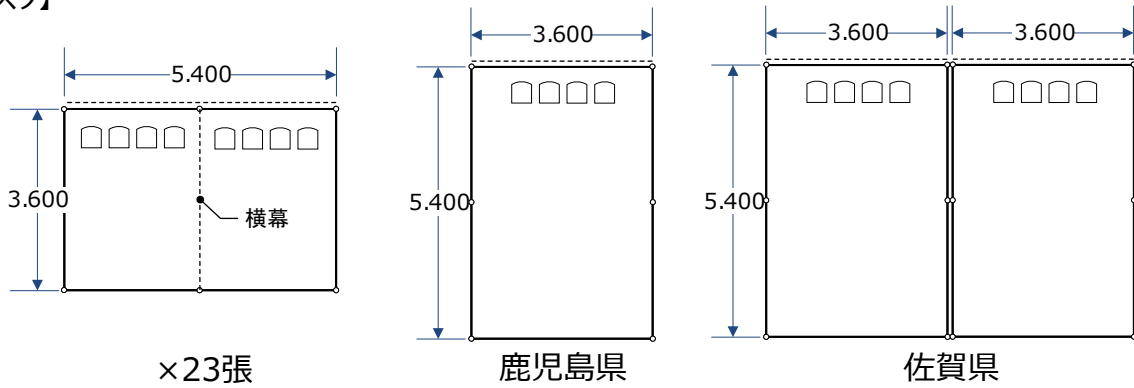

1/150

No.	項目 / 規格	数量	単位	調達方法	No.	項目 / 規格	数量	単位	調達方法
1	◆シューティングレンジ駐車場				16	◆セカスタ			
2	マルチフレックステント 8m×12m	24	張	県流用	17	パイプテント 2間×3間・白	26	張	レンタル
3	マルチフレックステント補強材	24	式	県流用	18	パイプテント補強材	26	式	レンタル
4	マルチフレックステント横幕 8m	72	枚	県流用	19	横幕 2間	26	枚	レンタル
5	マルチフレックステント横幕 3m	196	枚	県流用	20	横幕 3間	23	枚	レンタル
6	デコラテーブル	94	卓	県流用	21	パイプ椅子	192	脚	レンタル
7	パイプ椅子	470	脚	県流用	22				
8	ホワイトボード	47	台	県流用	23				
9	ステップボード	2304	m ²	県流用	24				
10	蛍光灯	96	本	県流用	25				
11	仮設コンセント	47	式	県流用	26				
12	電気設備	1	式	県流用	27				
13					28				
14					29				
15					30				

- 特記事項 -

競技名	No.	施設名	設置場所	設置日	撤去日
陸上	2	受付【視察員】/	SAGAサンライズパーク 活動の広場		
	3	受付【競技補助員】/			
	4	受付【競技役員】/			
	5	受付【医療・看護師・ボランティア】/			
	6	受付【栄章受賞者】/			
	8	受付【大会役員・競技会役員・来賓】/			
	9	プログラム販売所			

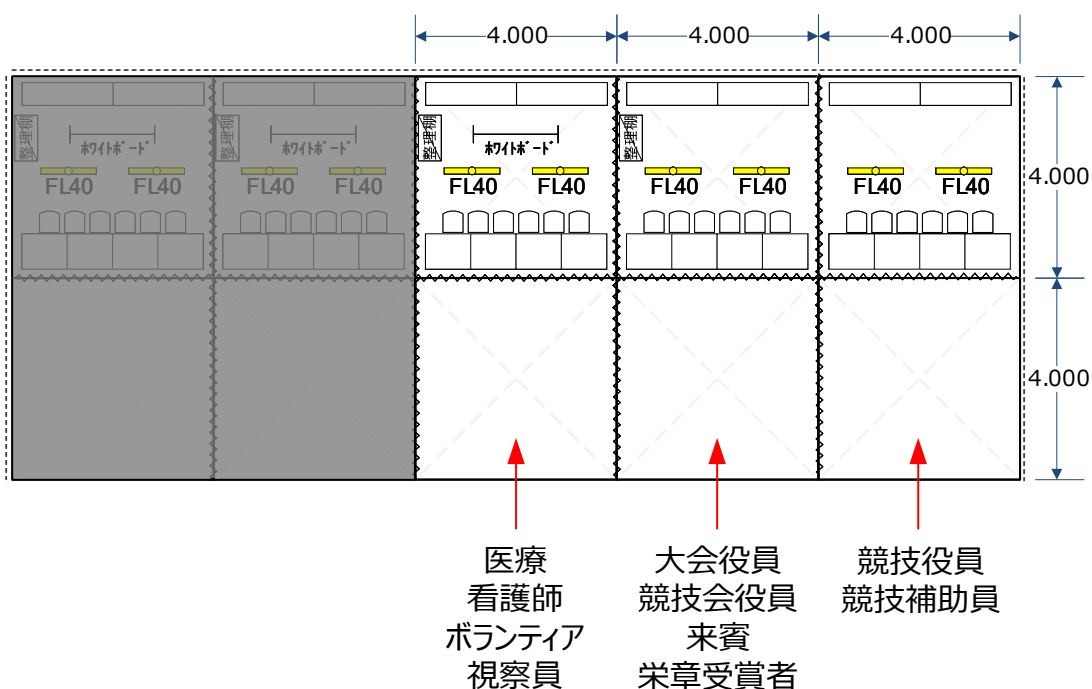

1/150

No.	項目 / 規格	数量	単位	調達方法	No.	項目 / 規格	数量	単位	調達方法
1	アルミテント 4m×4m	6	張	県流用	16				
2	アルミテント補強材	6	式	県流用	17				
3	アルミテント用横幕	8	枚	県流用	18				
4	アルミテント用雨樋	7	枚	県流用	19				
5	カウンター W950×D700	12	台	県流用	20				
6	デコラテーブル	6	卓	県流用	21				
7	パイプ椅子	18	脚	県流用	22				
8	ホワイトボード	1	台	県流用	23				
9	整理棚	2	台	県流用	24				
10	蛍光灯	6	本	県流用	25				
11	仮設コンセント	3	個	県流用	26				
12	電気設備	1	式	県流用	27				
13					28				
14					29				
15					30				

- 特記事項 -

競技名	No.	施設名	設置場所	設置日	撤去日
陸上	7	受付【報道員】	SAGAサンライズパーク 活動の広場		

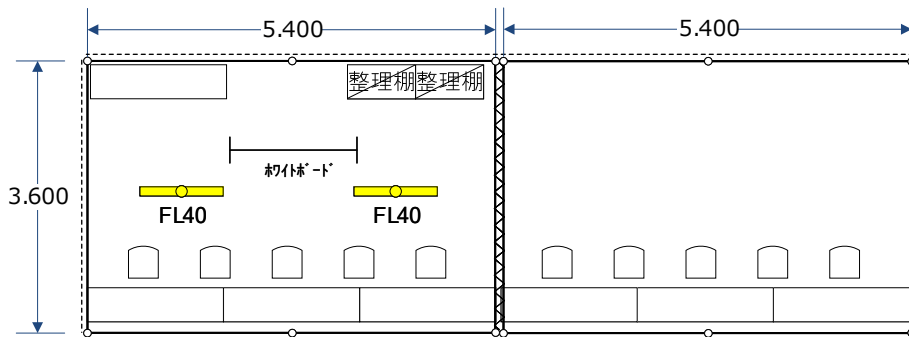

1/100

No.	項目 / 規格	数量	単位	調達方法	No.	項目 / 規格	数量	単位	調達方法
1	パイプテント 2間x3間・白	1	張	県流用	16	パイプテント 2間x3間・白	1	張	レンタル
2	パイプテント補強材	1	式	県流用	17	パイプテント補強材	1	式	レンタル
3	横幕 2間	2	枚	県流用	18	横幕 2間	1	枚	レンタル
4	横幕 3間	2	枚	県流用	19	横幕 3間	2	枚	レンタル
5	デコラテーブル	4	卓	県流用	20	雨どい 2間	1	枚	レンタル
6	パイプ椅子	5	脚	県流用	21	デコラテーブル	3	卓	レンタル
7	ホワイトボード	1	台	県流用	22	パイプ椅子	5	脚	レンタル
8	整理棚	2	台	県流用	23				
9	蛍光灯	2	本	県流用	24				
10	仮設コンセント	1	個	県流用	25				
11	電気設備	1	式	県流用	26				
12					27				
13					28				
14					29				
15					30				

- 特記事項 -

競技名	No.	施設名	設置場所	設置日	撤去日
陸上	14	選手待機所 【リレー・100m・110mH・100mH】	SAGAスタジアム 4 G		

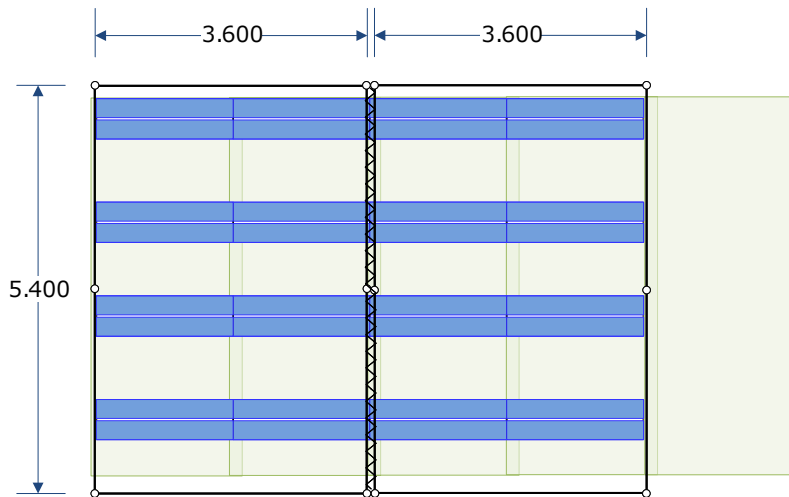

1/100

No.	項目 / 規格	数量	単位	調達方法	No.	項目 / 規格	数量	単位	調達方法
1	パイプテント 2間x3間・白	2	張	レンタル	16				
2	パイプテント補強材	2	式	レンタル	17				
3	雨どい	1	式	レンタル	18				
4	ベンチ	16	台	レンタル	19				
5	人工芝	5	枚	施設備品	20				
6					21				
7					22				
8					23				
9					24				
10					25				
11					26				
12					27				
13					28				
14					29				
15					30				

- 特記事項 -

競技名	No.	施設名	設置場所	設置日	撤去日
陸上	15	選手待機所 【リレー・400m・800m・400mH・10kmW】	SAGAスタジアム1G		

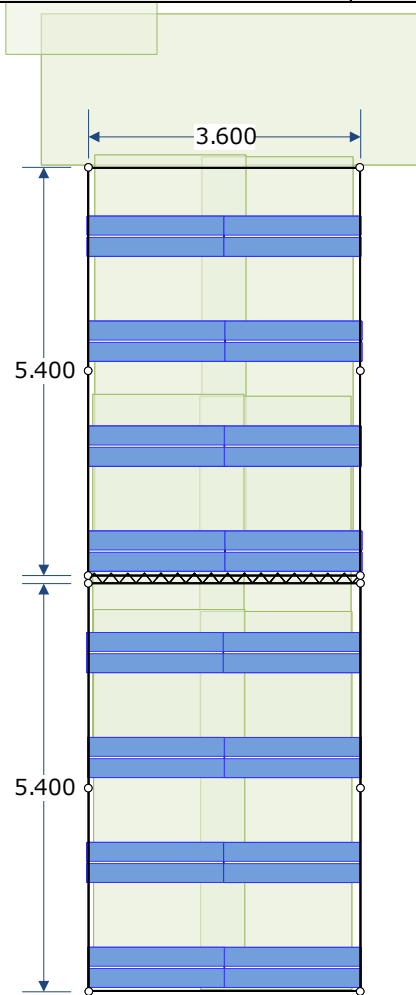

1/100

No.	項目 / 規格	数量	単位	調達方法	No.	項目 / 規格	数量	単位	調達方法
1	パイプテント 2間x3間・白	2	張	県流用(移設)	16				
2	パイプテント補強材	2	式	県流用(移設)	17				
3	雨どい	1	式	県流用(移設)	18				
4	ベンチ	16	台	レンタル	19				
5	人工芝	10	枚	施設備品	20				
6					21				
7					22				
8					23				
9					24				
10					25				
11					26				
12					27				
13					28				
14					29				
15					30				

- 特記事項 -

競技名	No.	施設名	設置場所	設置日	撤去日
陸上	16	選手待機所 【リレー・1500m】	SAGAスタジアム2G		

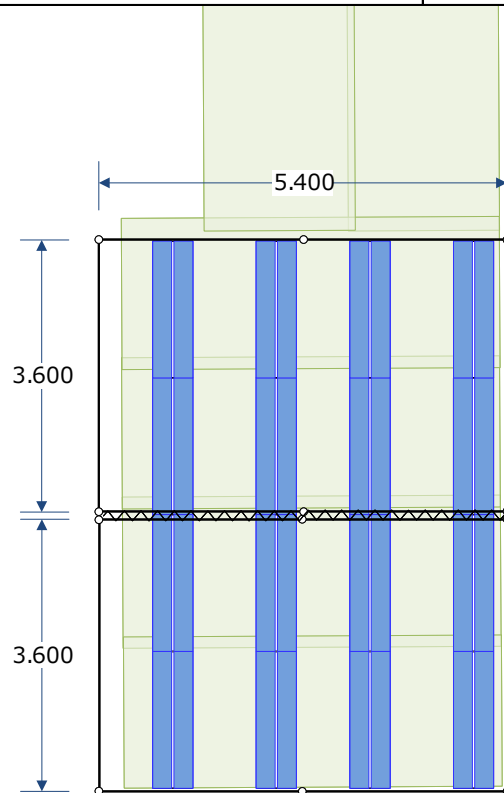

1/100

No.	項目 / 規格	数量	単位	調達方法	No.	項目 / 規格	数量	単位	調達方法
1	パイプテント 2間x3間・白	2	張	レンタル	16				
2	パイプテント補強材	2	式	レンタル	17				
3	雨どい	1	式	レンタル	18				
4	ベンチ	16	台	レンタル	19				
5	人工芝	8	枚	施設備品	20				
6					21				
7					22				
8					23				
9					24				
10					25				
11					26				
12					27				
13					28				
14					29				
15					30				

- 特記事項 -

競技名	No.	施設名	設置場所	設置日	撤去日
陸上	17	選手待機所 【リレー・3000m・5000m・5000mW】	SAGAスタジアム3G		

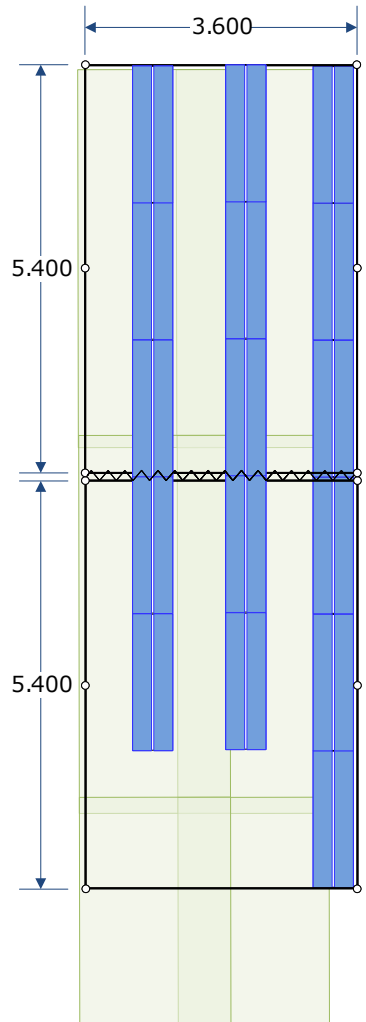

1/100

No.	項目 / 規格	数量	単位	調達方法	No.	項目 / 規格	数量	単位	調達方法
1	パイプテント 2間x3間・白	2	張	レンタル	16				
2	パイプテント補強材	2	式	レンタル	17				
3	雨どい	1	式	レンタル	18				
4	ベンチ	16	台	レンタル	19				
5	人工芝	10	枚	施設備品	20				
6					21				
7					22				
8					23				
9					24				
10					25				
11					26				
12					27				
13					28				
14					29				
15					30				

- 特記事項 -

競技名	No.	施設名	設置場所	設置日	撤去日
陸上	18	選手待機所 【走高跳び】	SAGA スタジアム フィールド		

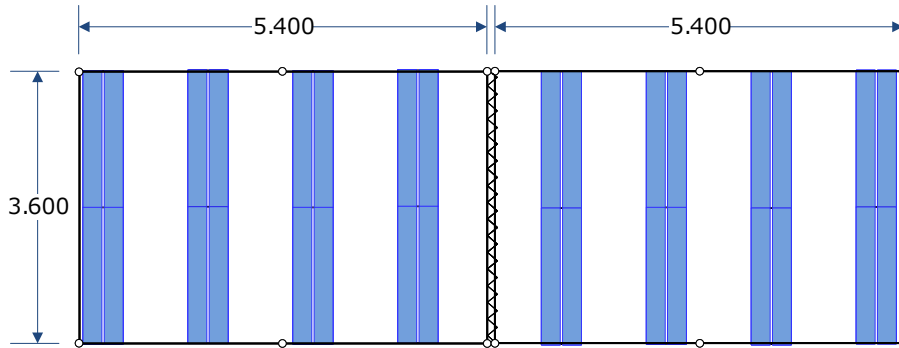

※佐賀陸協用意

1/100

No.	項目 / 規格	数量	単位	調達方法	No.	項目 / 規格	数量	単位	調達方法
1	パイプテント 2間x3間・白	2	張	佐賀陸協	16				
2	パイプテント補強材	2	式	佐賀陸協	17				
3	雨どい	1	式	佐賀陸協	18				
4	ベンチ	16	台	佐賀陸協	19				
5					20				
6					21				
7					22				
8					23				
9					24				
10					25				
11					26				
12					27				
13					28				
14					29				
15					30				

- 特記事項 -

競技名	No.	施設名	設置場所	設置日	撤去日
陸上	19	選手待機所 【円盤投・やり投・ハンマー投・砲丸投】	SAGA スタジアム フィールド		

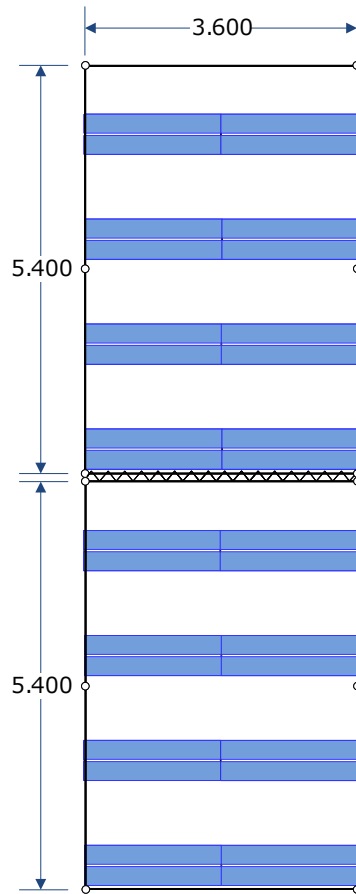

※佐賀陸協用意

1/100

No.	項目 / 規格	数量	単位	調達方法	No.	項目 / 規格	数量	単位	調達方法
1	パイプテント 2間x3間・白	2	張	佐賀陸協	16				
2	パイプテント補強材	2	式	佐賀陸協	17				
3	雨どい	1	式	佐賀陸協	18				
4	ベンチ	16	台	佐賀陸協	19				
5					20				
6					21				
7					22				
8					23				
9					24				
10					25				
11					26				
12					27				
13					28				
14					29				
15					30				

- 特記事項 -

競技名	No.	施設名	設置場所	設置日	撤去日
陸上	20	選手待機所 【走幅跳・三段跳・棒高跳】	SAGA スタジアム フィールド		

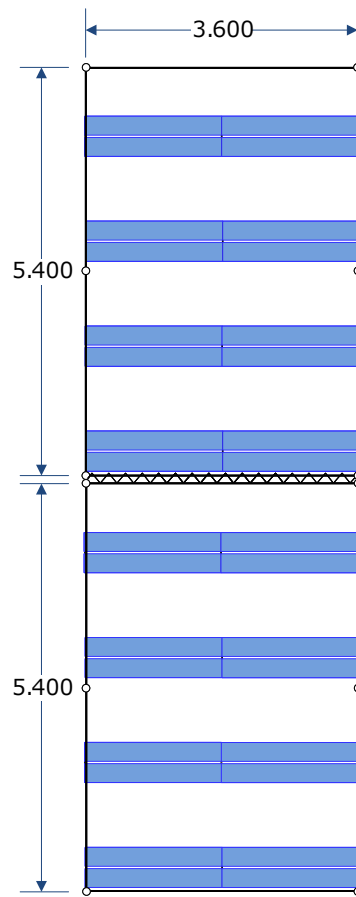

※佐賀陸協用意

1/100

No.	項目 / 規格	数量	単位	調達方法	No.	項目 / 規格	数量	単位	調達方法
1	パイプテント 2間x3間・白	2	張	佐賀陸協	16				
2	パイプテント補強材	2	式	佐賀陸協	17				
3	雨どい	1	式	佐賀陸協	18				
4	ベンチ	16	台	佐賀陸協	19				
5					20				
6					21				
7					22				
8					23				
9					24				
10					25				
11					26				
12					27				
13					28				
14					29				
15					30				

- 特記事項 -

競技名	No.	施設名	設置場所	設置日	撤去日
陸上	24 25	報道員・カメラマン控室 NHK控室	SAGAサンライズパーク 活動の広場		

ユニットハウス 2階

ボールフィールド側

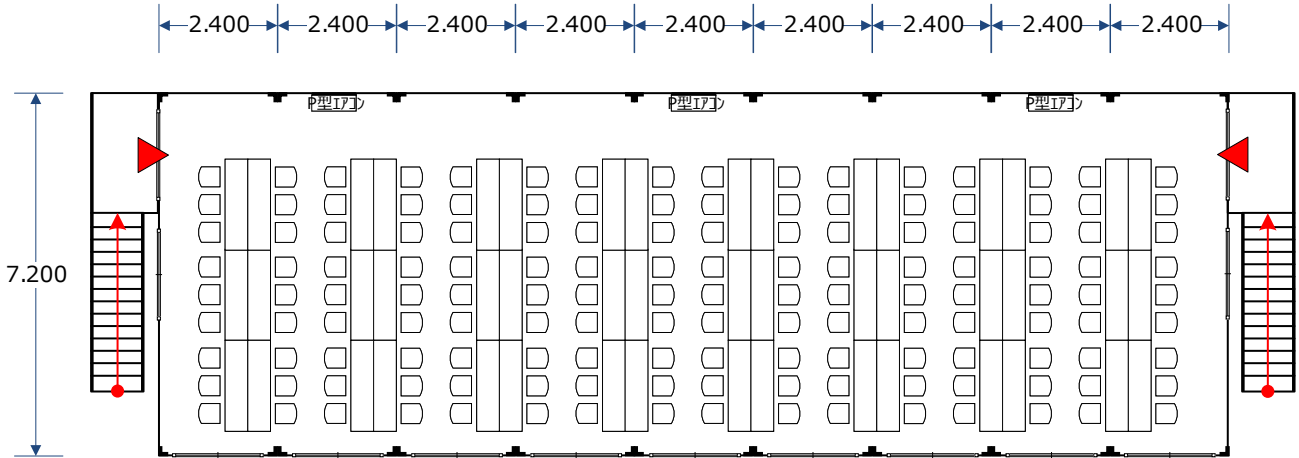

SAGAスタジアム側

1/150

No.	項目 / 規格	数量	単位	調達方法	No.	項目 / 規格	数量	単位	調達方法
1	ユニットハウス 2.4m×7.2m	9	棟	県流用	16				
2	ユニットハウス簡易基礎	1	式	県流用	17				
3	ユニットハウス階段	2	式	県流用	18				
4	カーテン	1	式	県流用	19				
5	エアコン 5馬力	3	台	県流用	20				
6	電気設備	1	式	県流用	21				
7	デコラテーブル	48	卓	県流用	22				
8	パイプ椅子	144	脚	県流用	23				
9					24				
10					25				
11					26				
12					27				
13					28				
14					29				
15					30				

- 特記事項 -

競技名	No.	施設名	設置場所	設置日	撤去日
陸上	26	雨天練習場	SAGA スタジアム 2F 雨天練習場 / セカスタ内		

【SAGAスタジアム2階 雨天練習場】

既存施設利用

【セカスタ】

県設置施設流用

1/100

No.	項目 / 規格	数量	単位	調達方法	No.	項目 / 規格	数量	単位	調達方法
1	◆SAGAスタジアム2F 雨天走路				16				
2	※既存設備利用				17				
3					18				
4	◆セカスタ				19				
5	大型テント 15m×80m	1	式	県流用	20				
6	簡易基礎	1	式	県流用	21				
7	照明機材	14	台	県流用	22				
8	電気設備	1	式	県流用	23				
9					24				
10					25				
11					26				
12					27				
13					28				
14					29				
15					30				

- 特記事項 -

競技名	No.	施設名	設置場所	設置日	撤去日
陸上	27	選手更衣室	シューティングレンジ駐車場/ セカスタ		

【シューティングレンジ駐車場】

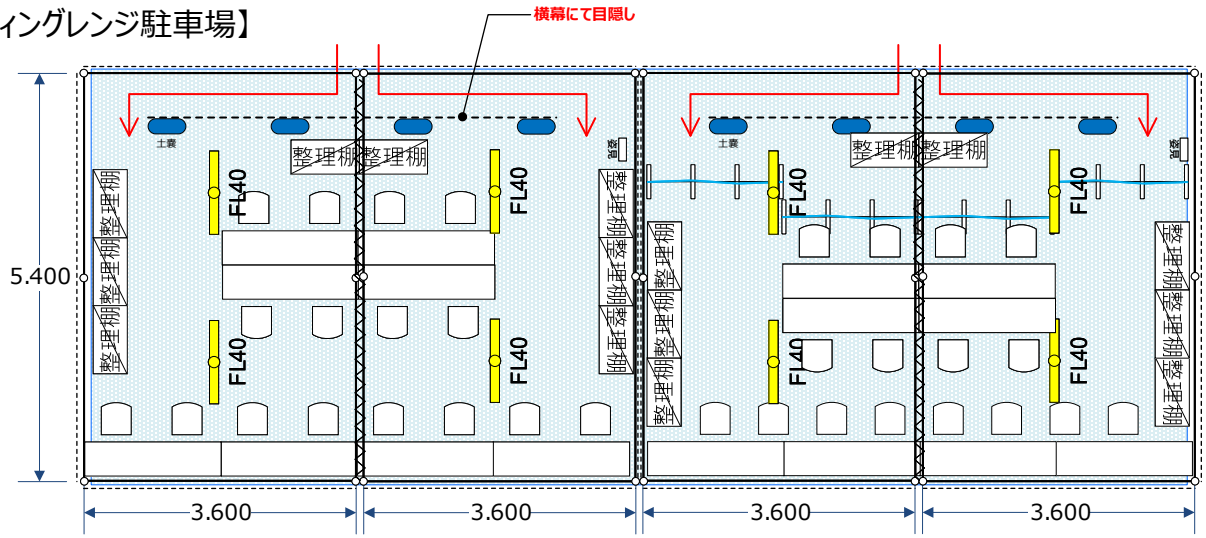

【セカスタ】

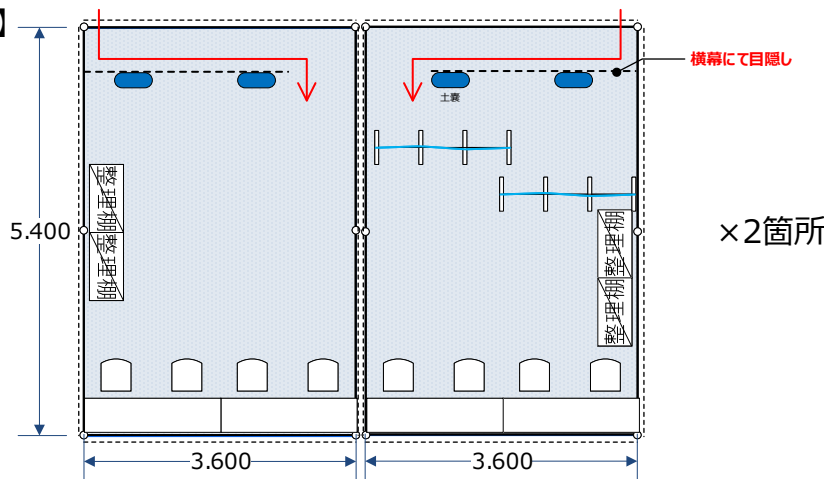

1/100

No.	項目 / 規格	数量	単位	調達方法	No.	項目 / 規格	数量	単位	調達方法
1	◆シューティングレンジ駐車場				16	横幕 3間 補強材含む	2	枚	別途委託
2	パイブテント 2間x3間・白	4	張	県流用	17	整理棚	16	台	別途委託
3	パイブテント補強材	4	式	県流用	18	布パーテーション	4	枚	別途委託
4	横幕 2間	8	枚	県流用	19				
5	横幕 3間	4	枚	県流用	20	◆セカスタ			
6	雨どい 3間	2	枚	県流用	21	パイブテント 2間x3間・白	4	張	レンタル
7	デコラテーブル	8	卓	県流用	22	パイブテント補強材	4	式	レンタル
8	デコラテーブル	8	卓	別途委託	23	横幕 2間	8	枚	レンタル
9	パイブ椅子	16	脚	県流用	24	横幕 3間	8	枚	レンタル
10	パイブ椅子	16	脚	別途委託	25	横幕 1.5間 補強材含む	4	枚	レンタル
11	姿見	2	台	県流用	26	ブルーシート 3600×5400	4	枚	レンタル
12	ステップボード	70	m	県流用	27	整理棚	8	台	レンタル
13	蛍光灯	8	本	県流用	28	デコラテーブル	8	卓	レンタル
14	仮設コンセント	4	式	県流用	29	パイブ椅子	16	脚	レンタル
15	電気設備	1	式	県流用	30	布パーテーション	4	枚	レンタル

- 特記事項 -

競技名	No.	施設名	設置場所	設置日	撤去日
陸上	28	トレーナーステーション	セカスタ		

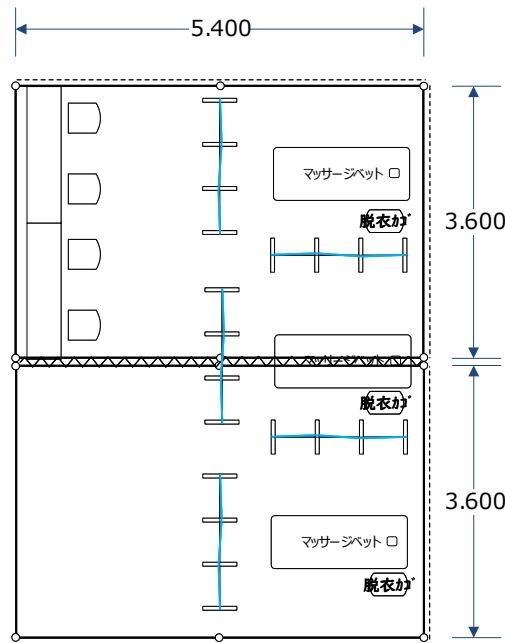

1/100

No.	項目 / 規格	数量	単位	調達方法	No.	項目 / 規格	数量	単位	調達方法
1	パイプテント 2間x3間・白	2	張	レンタル	16				
2	パイプテント補強材	2	式	レンタル	17				
3	横幕 2間	4	枚	レンタル	18				
4	横幕 3間	2	枚	レンタル	19				
5	雨どい 3間	1	枚	レンタル	20				
6	デコラテーブル	2	卓	レンタル	21				
7	パイプ椅子	4	脚	レンタル	22				
8	マッサージベット	3	台	レンタル	23				
9	脱衣かご	3	台	レンタル	24				
10	布パーテーション	5	枚	レンタル	25				
11					26				
12					27				
13					28				
14					29				
15					30				

- 特記事項 -

競技名	No.	施設名	設置場所	設置日	撤去日
陸上	29	ウェイトトレーニング場	セカスタ西側倉庫		

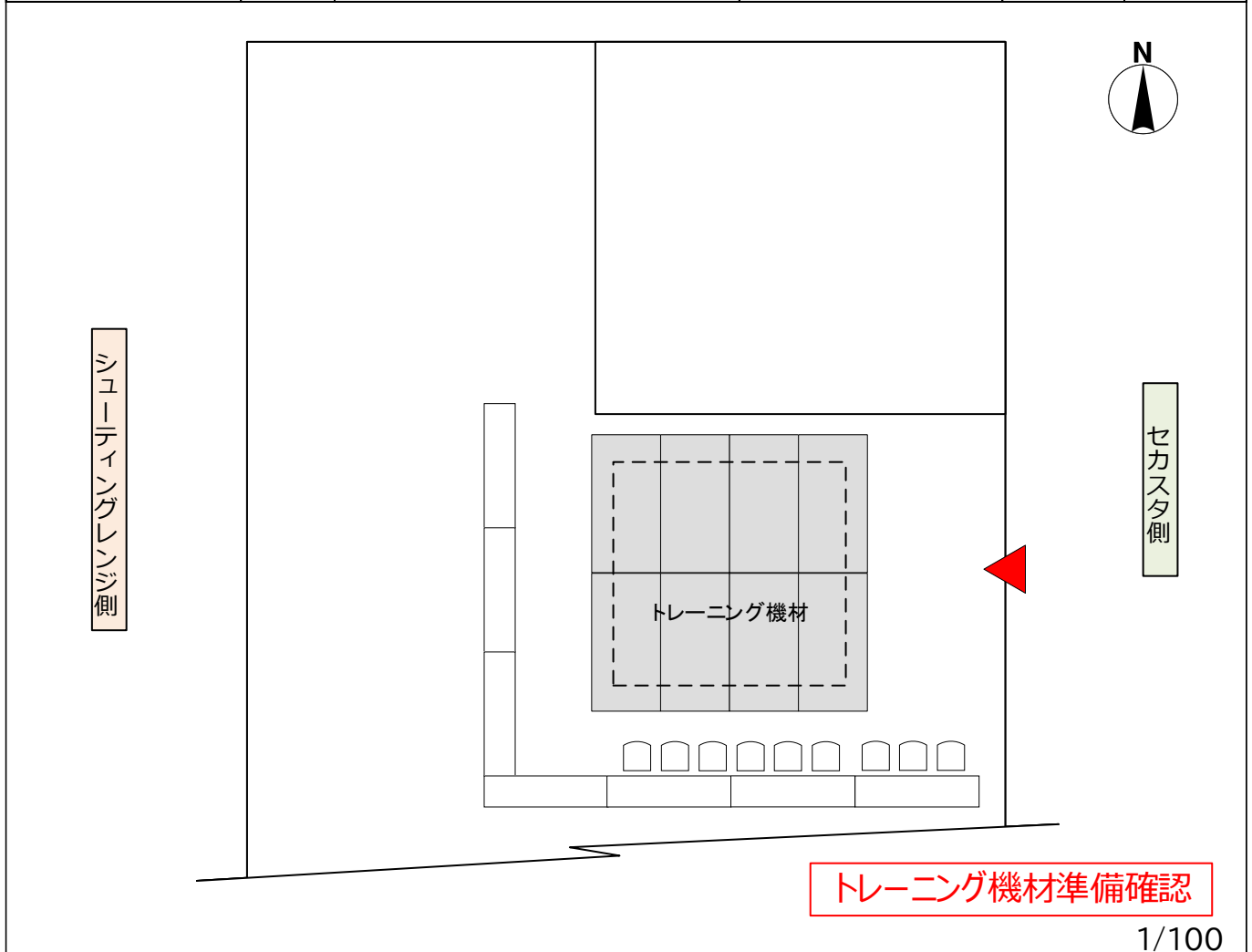

1/100

No.	項目 / 規格	数量	単位	調達方法	No.	項目 / 規格	数量	単位	調達方法
1	デコラテーブル	8	卓	レンタル	16				
2	パイプ椅子	12	脚	レンタル	17				
3	トレーニング機材	1	式	施設備品移設	18				
4	ゴムマット 1000×2000	8	枚	レンタル	19				
5					20				
6					21				
7					22				
8					23				
9					24				
10					25				
11					26				
12					27				
13					28				
14					29				
15					30				

- 特記事項 -

競技名	No.	施設名	設置場所	設置日	撤去日
陸上	30	メーカー会テント	SAGAサンライズパーク 活動の広場		

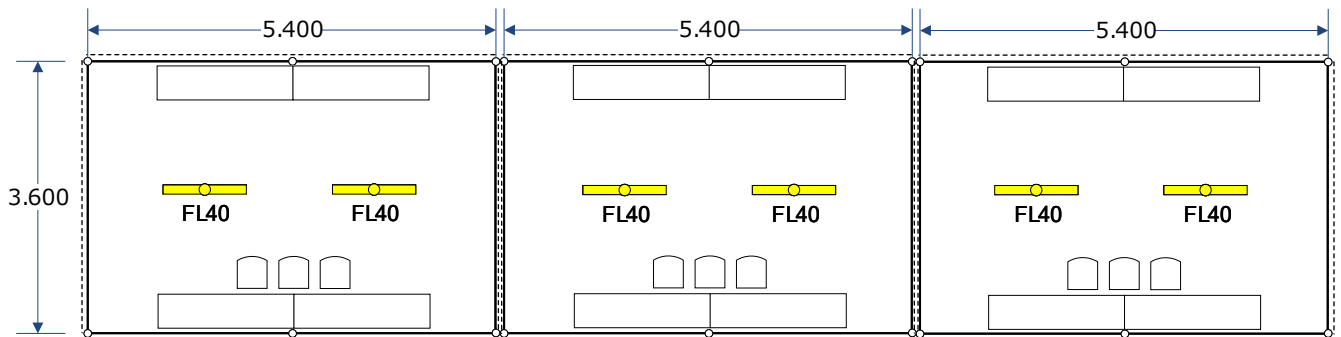

1/100

No.	項目 / 規格	数量	単位	調達方法	No.	項目 / 規格	数量	単位	調達方法
1	パイプテント 2間x3間・白	3	張	佐賀陸協	16				
2	パイプテント補強材	3	式	佐賀陸協	17				
3	横幕 2間	6	枚	佐賀陸協	18				
4	横幕 3間	6	枚	佐賀陸協	19				
5	デコラテーブル	12	卓	佐賀陸協	20				
6	パイプ椅子	6	脚	佐賀陸協	21				
7	蛍光灯	6	本	佐賀陸協	22				
8	仮設コンセント	3	個	佐賀陸協	23				
9	電気設備	1	式	佐賀陸協	24				
10					25				
11					26				
12					27				
13					28				
14					29				
15					30				

- 特記事項 -

競技名	No.	施設名	設置場所	設置日	撤去日
陸上	31	弁当引換所	SAGAサンライズパーク 活動の広場 / シューティングレンジ駐車場		

【活動の広場】

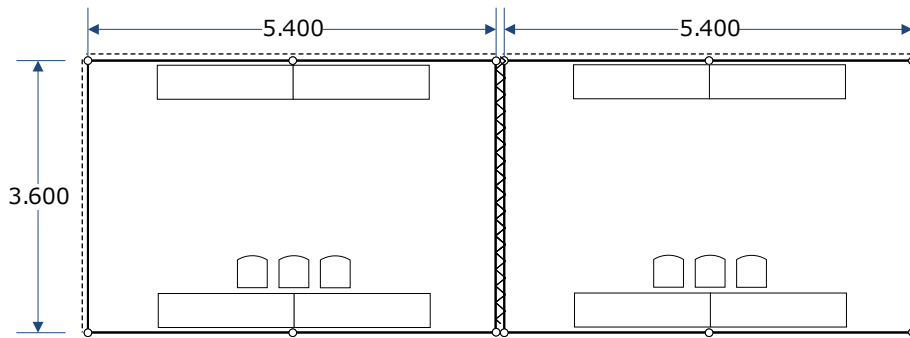

【シューティングレンジ駐車場】

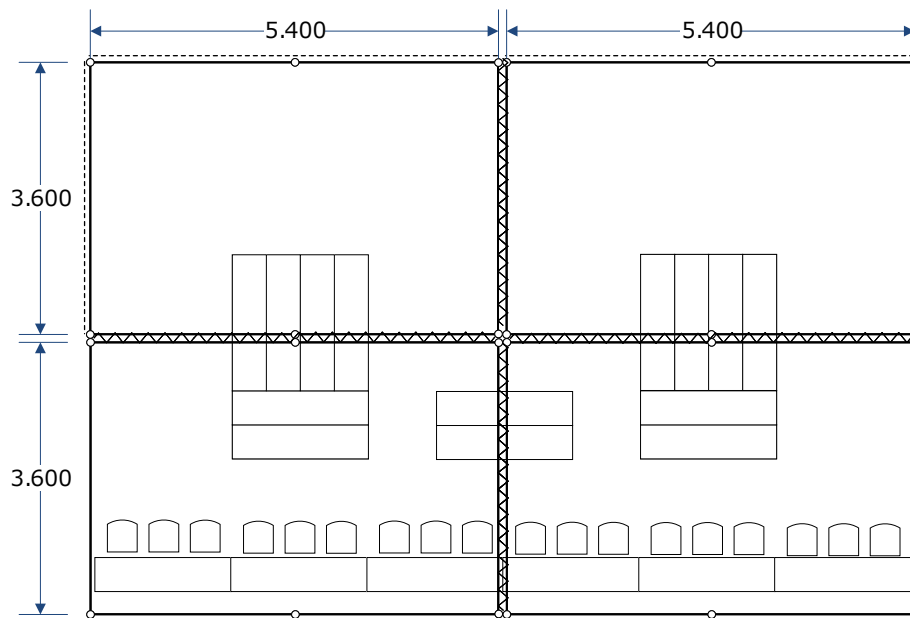

1/100

No.	項目 / 規格	数量	単位	調達方法	No.	項目 / 規格	数量	単位	調達方法
1	◆活動の広場				16	◆シューティングレンジ駐車場			
2	パイプテント 2間x3間・白	2	張	レンタル	17	パイプテント 2間x3間・白	4	張	県流用
3	パイプテント補強材	2	式	レンタル	18	パイプテント補強材	4	式	県流用
4	横幕 2間	2	枚	レンタル	19	横幕 2間	4	枚	県流用
5	横幕 3間	4	枚	レンタル	20	横幕 3間	4	枚	県流用
6	雨どい 2間	1	枚	レンタル	21	雨どい 2間	2	枚	県流用
7	デコラテーブル	8	卓	レンタル	22	雨どい 3間	2	枚	県流用
8	パイプ椅子	6	脚	レンタル	23	デコラテーブル	20	卓	県流用
9					24	パイプ椅子	18	脚	県流用
10					25				
11					26				
12					27				
13					28				
14					29				
15					30				

- 特記事項 -

競技名	No.	施設名	設置場所	設置日	撤去日
陸上	32	ドリンクコーナー	シューティングレンジ駐車場		

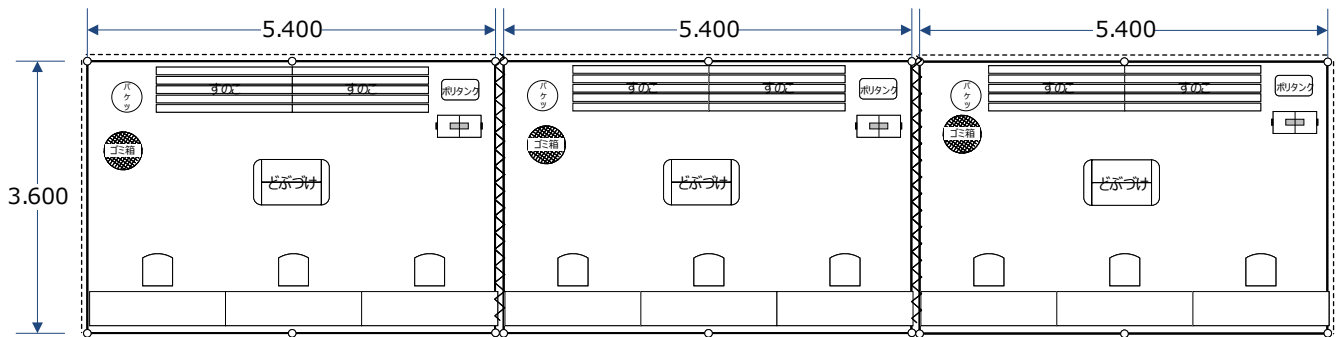

1/100

No.	項目 / 規格	数量	単位	調達方法	No.	項目 / 規格	数量	単位	調達方法
1	パイプテント 2間x3間・白	3	張	県流用	16				
2	パイプテント補強材	3	式	県流用	17				
3	横幕 2間	2	枚	県流用	18				
4	横幕 3間	6	枚	県流用	19				
5	雨どい 2間	2	枚	県流用	20				
6	デコラテーブル	9	卓	県流用	21				
7	パイプ椅子	9	脚	県流用	22				
8	台車	3	台	県流用	23				
9	どぶづけ	3	台	県流用	24				
10	バケツ 20L	3	個	県流用	25				
11	ゴミ箱 屋外用	3	台	県流用	26				
12	すのこ 600×1800	6	枚	県流用	27				
13	ブルーシート 3600×5400	3	枚	県流用	28				
14	ポリタンク	3	個	県流用	29				
15	クーラーボックス	3	個	県流用	30				

- 特記事項 -

競技名	No.	施設名	設置場所	設置日	撤去日
陸上	33	競技会係員・ボランティア控所	中央管理棟1階 クラブハウス		

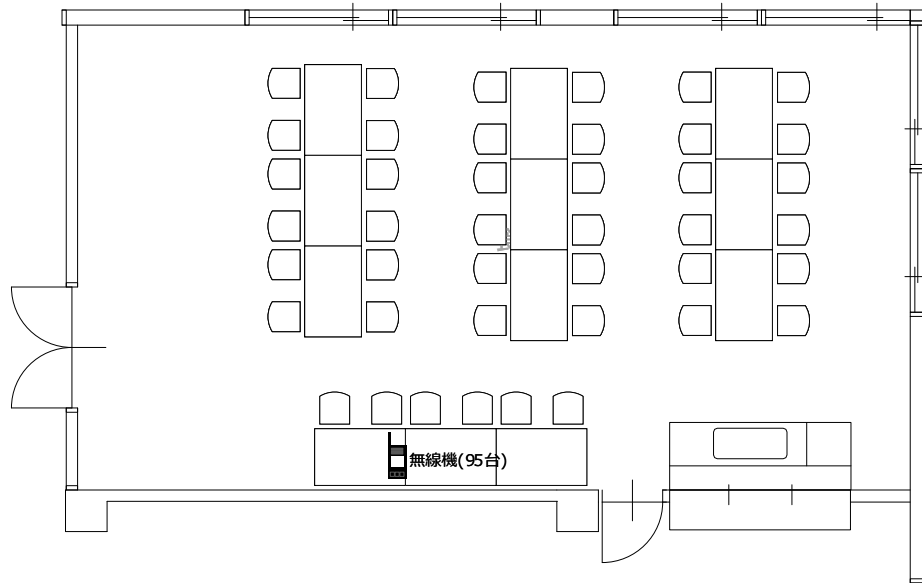

1/100

No.	項目 / 規格	数量	単位	調達方法	No.	項目 / 規格	数量	単位	調達方法
1	長机	12	卓	施設備品	16				
2	椅子	24	脚	施設備品	17				
3	デジタル無線機	95	台	レンタル	18				
4	ナンバリング	95	台	レンタル	19				
5	延長コード 3口5m	7	本	レンタル	20				
6	電気設備	2	式	施設備品	21				
7					22				
8					23				
9					24				
10					25				
11					26				
12					27				
13					28				
14					29				
15					30				

- 特記事項 -

競技名	No.	施設名	設置場所	設置日	撤去日
陸上	34	選手待機所【練習会場】	セカスタ/投てき練習場		

【セカスタ】

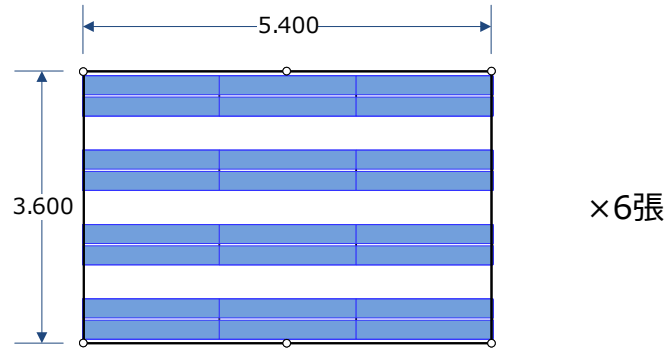

【投てき練習場】

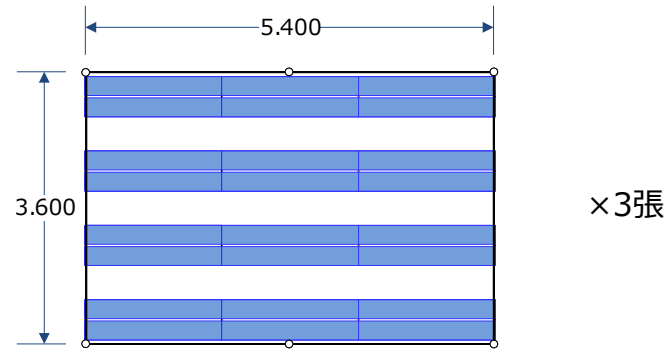

1/100

No.	項目 / 規格	数量	単位	調達方法	No.	項目 / 規格	数量	単位	調達方法
1	◆セカスタ				16				
2	パイプテント 2間x3間・白	6	張	レンタル	17				
3	パイプテント補強材	6	式	レンタル	18				
4	雨どい 2間	2	枚	レンタル	19				
5	ベンチ	72	台	レンタル	20				
6					21				
7	◆投てき練習場				22				
8	パイプテント 2間x3間・白	3	張	レンタル	23				
9	パイプテント補強材	3	式	レンタル	24				
10	ベンチ	36	台	レンタル	25				
11					26				
12					27				
13					28				
14					29				
15					30				

- 特記事項 -

競技名	No.	施設名	設置場所	設置日	撤去日
陸上	35	役員・補助員控所【練習会場】	セカスタ/投てき練習場		

【セカスタ】

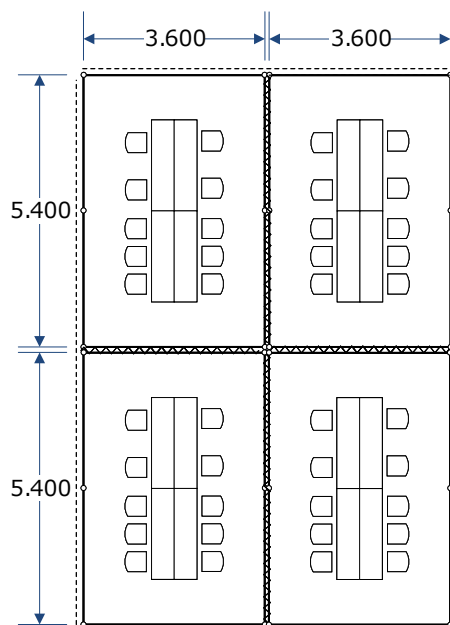

【投てき練習場】

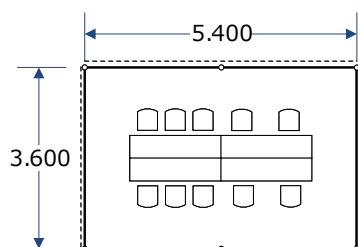

1/150

No.	項目 / 規格	数量	単位	調達方法	No.	項目 / 規格	数量	単位	調達方法
1	◆セカスタ				16	デコラテーブル	4	卓	レンタル
2	パイテント 2間x3間・白	4	張	レンタル	17	パイプ椅子	10	脚	レンタル
3	パイテント補強材	4	式	レンタル	18				
4	横幕 2間	4	枚	レンタル	19				
5	横幕 3間	4	枚	レンタル	20				
6	雨どい 2間	2	枚	レンタル	21				
7	雨どい 3間	2	枚	レンタル	22				
8	デコラテーブル	16	卓	レンタル	23				
9	パイプ椅子	40	脚	レンタル	24				
10					25				
11	◆投てき練習場				26				
12	パイテント 2間x3間・白	1	張	レンタル	27				
13	パイテント補強材	1	式	レンタル	28				
14	横幕 2間	2	枚	レンタル	29				
15	横幕 3間	2	枚	レンタル	30				

- 特記事項 -

競技名	No.	施設名	設置場所	設置日	撤去日
陸上	36	競技補助員控所	セカスタ		

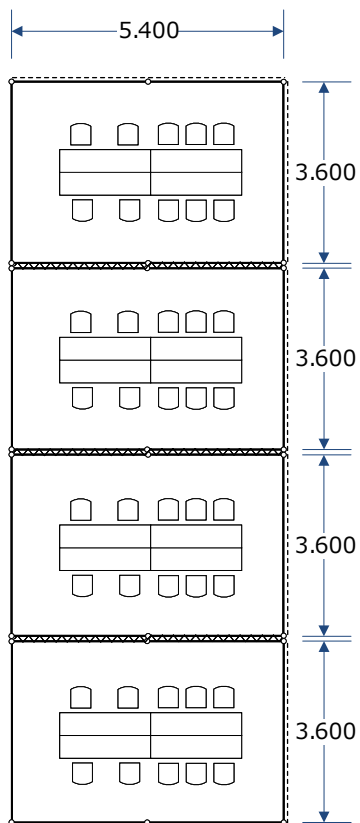

1/150

No.	項目 / 規格	数量	単位	調達方法	No.	項目 / 規格	数量	単位	調達方法
1	パイプテント 2間x3間・白	4	張	レンタル	16				
2	パイプテント補強材	4	式	レンタル	17				
3	横幕 2間	8	枚	レンタル	18				
4	横幕 3間	2	枚	レンタル	19				
5	雨どい 3間	3	枚	レンタル	20				
6	デコラテーブル	16	卓	レンタル	21				
7	パイプ椅子	40	脚	レンタル	22				
8					23				
9					24				
10					25				
11					26				
12					27				
13					28				
14					29				
15					30				

- 特記事項 -

競技名	No.	施設名	設置場所	設置日	撤去日
陸上	37	用器具庫【練習会場】	セカスタ		

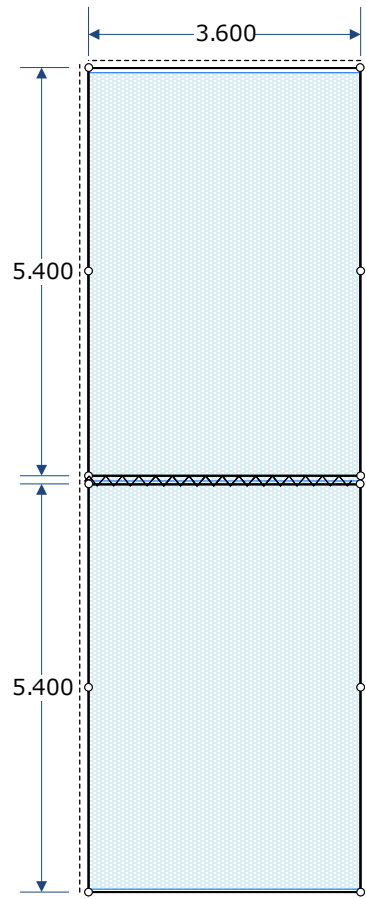

1/100

No.	項目 / 規格	数量	単位	調達方法	No.	項目 / 規格	数量	単位	調達方法
1	パイプテント 2間x3間・白	2	張	レンタル	16				
2	パイプテント補強材	2	式	レンタル	17				
3	横幕 2間	2	枚	レンタル	18				
4	横幕 3間	4	枚	レンタル	19				
5	雨どい 2間	1	枚	レンタル	20				
6	ブルーシート 3600×5400	2	枚	レンタル	21				
7					22				
8					23				
9					24				
10					25				
11					26				
12					27				
13					28				
14					29				
15					30				

- 特記事項 -

競技名	No.	施設名	設置場所	設置日	撤去日
共通	11	選手招集所/ TIC【競技者案内所】/ ロールコール室/ 用具検査所	SAGASタグラム1階 ロビー		
	12				
	13				
	68				
	78	ポール置き場			

No.	項目 / 規格	数量	単位	調達方法
1	◆11 選手招集所			
2	長机	4	卓	佐賀陸協
3	ベンチ	32	台	別途委託
4	スチールフェンス W2000	23	枚	別途委託
5	目隠し幕	46	m	別途委託
6	フェンス補強材	18	個	別途委託
7	目隠し用インソル H2700	1	式	県流用
8	可動式目隠し用インソル H2400	2	式	県流用(移設)
9	LED照明	4	台	県流用
10	電気設備	1	式	県流用
11	(2階ゴյコース)			
12	見下ろし防止パネル H2100	1	式	県流用
13				
14	◆12 TIC【競技者案内所】			
15	長机	3	卓	佐賀陸協
16	椅子	6	脚	佐賀陸協
17				
18	◆13 ロールコール室			
19	長机	3	卓	佐賀陸協
20	椅子	6	脚	佐賀陸協
21				
22	◆68 用具検査所			
23	※既存設備利用			
24				
25	◆78 ポール置き場			
26	※既存設備利用			

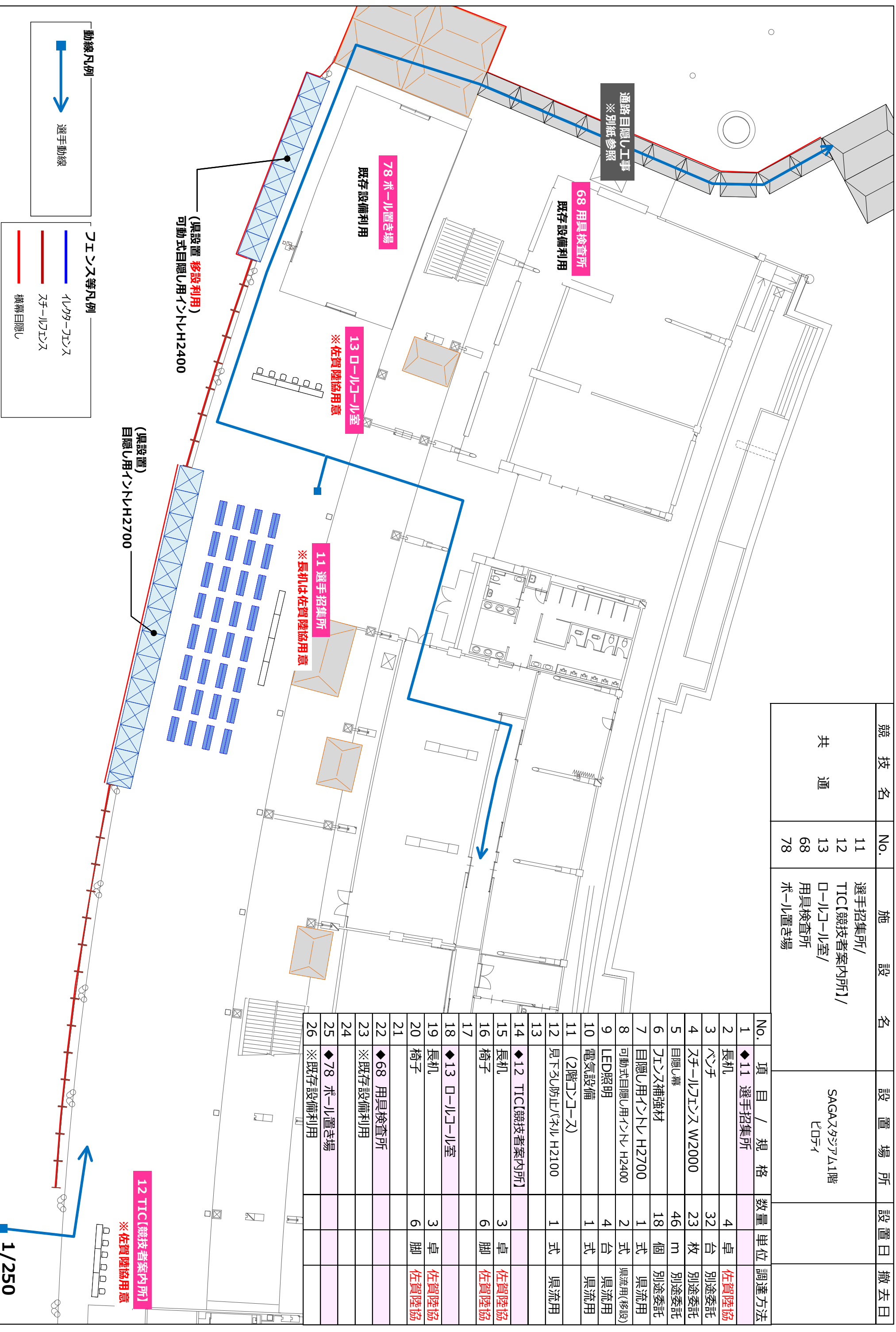

動線凡例
選手動線

フェンス等凡例
レウカーフェンス
スチールフェンス
横幕目隠し

(県設置 移設利用)
可動式目隠し用インソル H2400

(県設置)
目隠し用インソル H2700

122 TIC【競技者案内所】
※佐賀陸協用意

1/250

競技名	No.	施設名	設置場所	設置日	撤去日
共通	21	競技終了者待機所/ ミックスゾーン/ インタビュールーム	SAGAスタジアム1G付近		
	22				
	23				

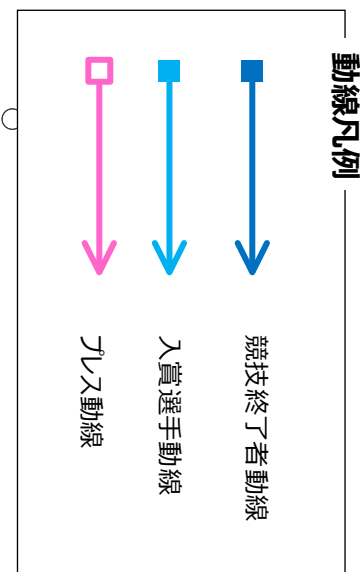
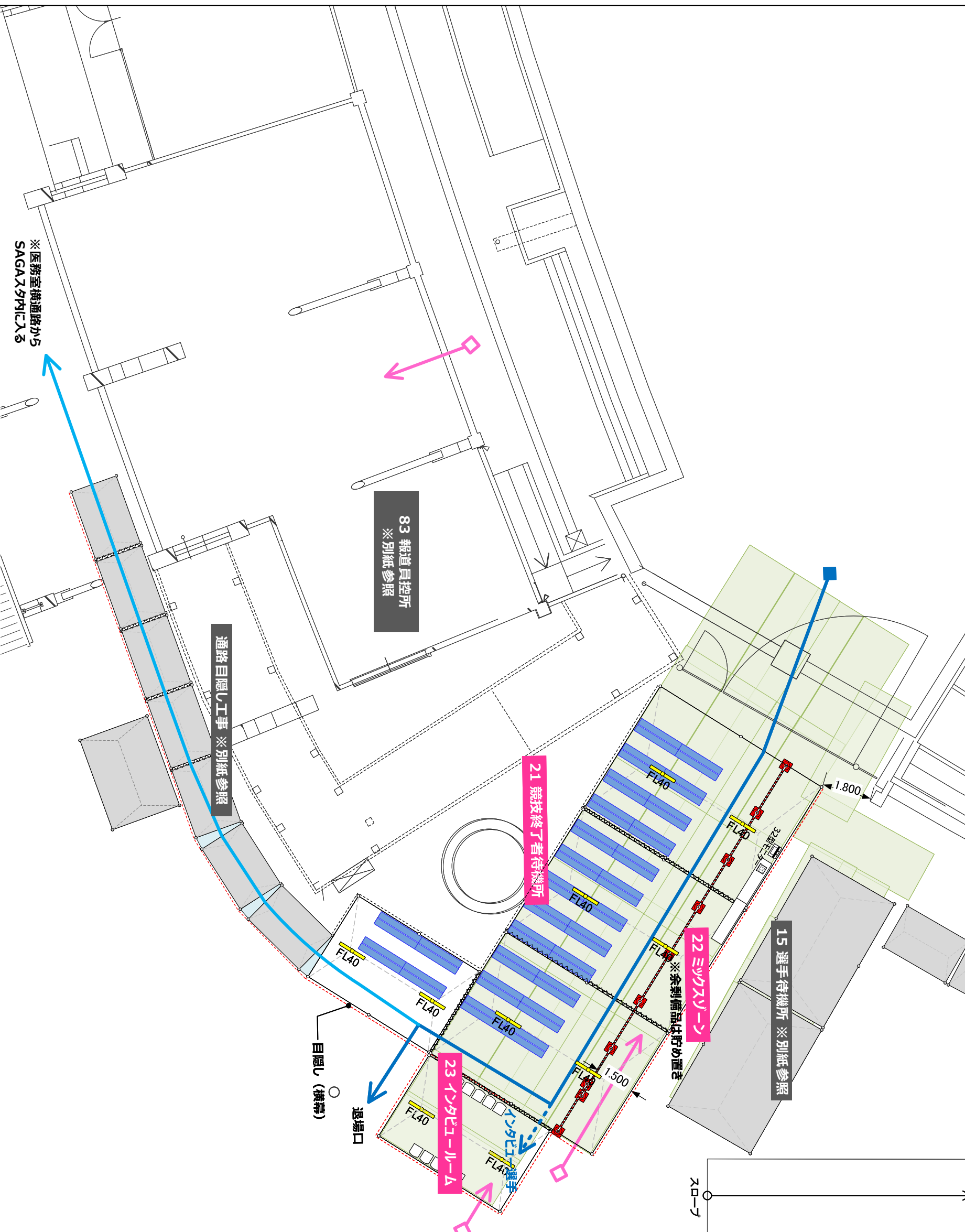

No.	項目 / 規格	数量	単位	調達方法
1	◆21 競技終了者待機所			
2	パイラント 2間×3間・白	1	張	レンタル
3	パイラント補強材	1	式	レンタル
4	パイラント 3間×4間・白	3	張	レンタル
5	パイラント補強材	3	式	レンタル
6	横幕 3間	7	枚	レンタル
7	横幕 5間	1	枚	レンタル
8	雨どい 2間	7	枚	レンタル
9	ベンチ	28	台	レンタル
10	蛍光灯	8	本	レンタル
11	電気設備	1	式	レンタル
12	人工芝	22	枚	施設備品
13	◆22 ミックスゾーン			
14	カーユーン	30	個	レンタル
15	コーンバー L2000	30	本	レンタル
16	32型モニター スタンド付き	1	台	施設備品 <small>※経費</small>
17	テコラテール	2	卓	レンタル
18	ノートパソコン	1	台	別途委託
19	タブレット端末	1	台	別途委託
20	仮設コンセント	1	個	レンタル
21	電気設備	1	式	レンタル
22	◆23 インタビュールーム			
23	パイラント 2間×3間・白	1	張	レンタル
24	パイラント補強材	1	式	レンタル
25	横幕 2間	2	枚	レンタル
26	横幕 3間	2	枚	レンタル
27	パイラ椅子	10	脚	レンタル
28	蛍光灯	2	本	レンタル
29	電気設備	1	式	レンタル
30	人工芝	1	枚	施設備品

競技名	No.	施設名	設置場所	設置日	撤去日
陸上	56	ロイヤルボックス	SAGA スタジアム メインスタンド		

県設置施設流用

1/100

No.	項目 / 規格	数量	単位	調達方法	No.	項目 / 規格	数量	単位	調達方法
1	県施設流用				16				
2					17				
3					18				
4					19				
5					20				
6					21				
7					22				
8					23				
9					24				
10					25				
11					26				
12					27				
13					28				
14					29				
15					30				

- 特記事項 -

競技名	No.	施設名	設置場所	設置日	撤去日
陸上	57	進行担当者/	SAGAスタジアム4階		
	58	アナウンス室/			
	59	大型映像操作室/			
	60	Jury-室/			
	62	視察員室・実況席			

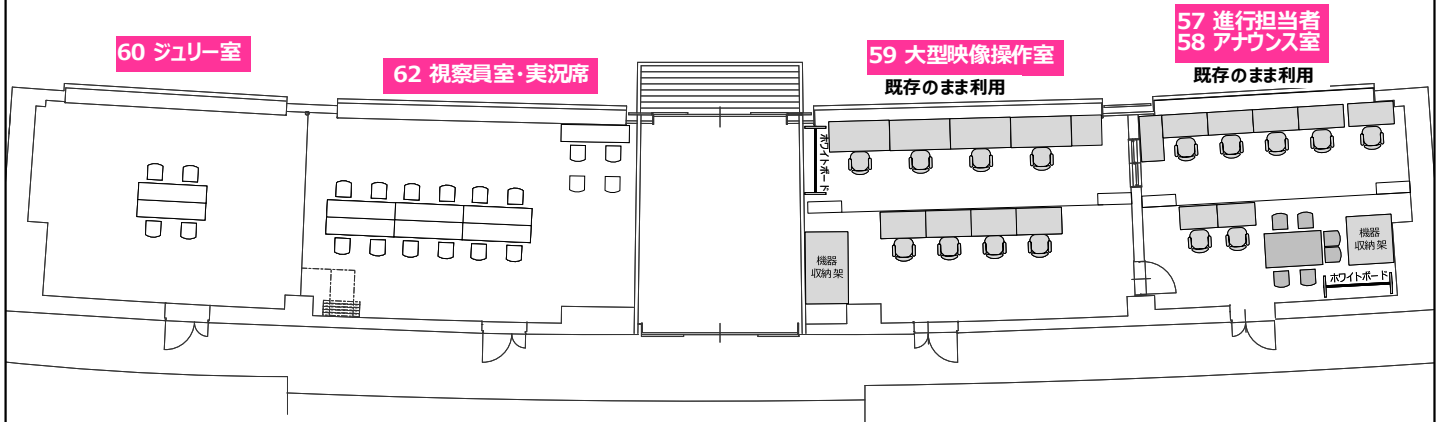

1/200

No.	項目 / 規格	数量	単位	調達方法	No.	項目 / 規格	数量	単位	調達方法
1	◆57 進行担当者				16				
2	◆58 アナウンス室				17				
3	※既存設備利用				18				
4					19				
5	◆59 大型映像操作室				20				
6	※既存設備利用				21				
7					22				
8	◆60 Jury-室				23				
9	長机	2	卓	施設備品	24				
10	椅子	4	脚	施設備品	25				
11					26				
12	◆62 視察員室・実況席				27				
13	長机	7	卓	施設備品	28				
14	椅子	16	脚	施設備品	29				
15					30				

- 特記事項 -

競技名	No.	施設名	設置場所	設置日	撤去日
陸上	61	写真判定室	SAGA スタジアム 写真判定室		

既存のまま利用

1/100

No.	項目 / 規格	数量	単位	調達方法	No.	項目 / 規格	数量	単位	調達方法
1	※既存設備利用				16				
2					17				
3					18				
4					19				
5					20				
6					21				
7					22				
8					23				
9					24				
10					25				
11					26				
12					27				
13					28				
14					29				
15					30				

- 特記事項 -

競技名	No.	施設名	設置場所	設置日	撤去日
陸上	64	貴賓室	SAGAスタジアム2階 貴賓室		

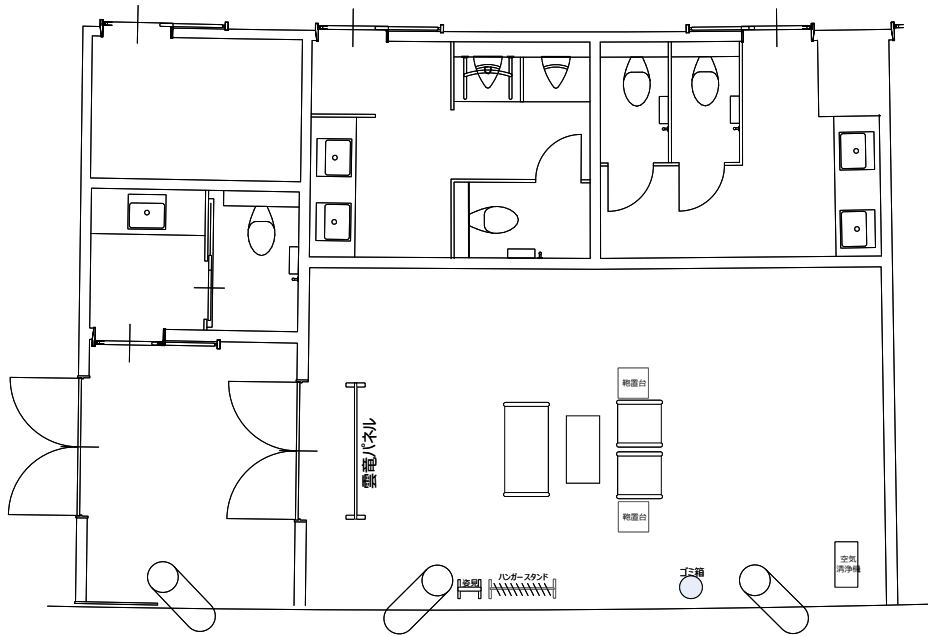

1/100

No.	項目 / 規格	数量	単位	調達方法	No.	項目 / 規格	数量	単位	調達方法
1	雲竜パネル	1	台	県流用	16				
2	応接セット	1	式	施設備品	17				
3	靴置台	2	台	県流用	18				
4	空気清浄機	1	台	県流用	19				
5	ゴミ箱	1	個	県流用	20				
6	ハンガースタンド	1	台	施設備品	21				
7	ハンガー	10	本	県流用	22				
8	姿見	1	台	県流用	23				
9					24				
10					25				
11					26				
12					27				
13					28				
14					29				
15					30				

- 特記事項 -

競技名	No.	施設名	設置場所	設置日	撤去日
陸上	65 66	報道員席 カメラマン席	SAGA スタジアム メインスタンド		

県設置施設流用

1/100

No.	項目 / 規格	数量	単位	調達方法	No.	項目 / 規格	数量	単位	調達方法
1	報道用テーブル	56	台	県流用	16				
2	仮設コンセント	56	個	県流用	17				
3					18				
4					19				
5					20				
6					21				
7					22				
8					23				
9					24				
10					25				
11					26				
12					27				
13					28				
14					29				
15					30				

- 特記事項 -

競 技 名	No.	施 設 名	設 置 場 所	設 置 日	撤 去 日
陸 上	67	警 察 控 室	SAGAスタジアム2階 控 室		

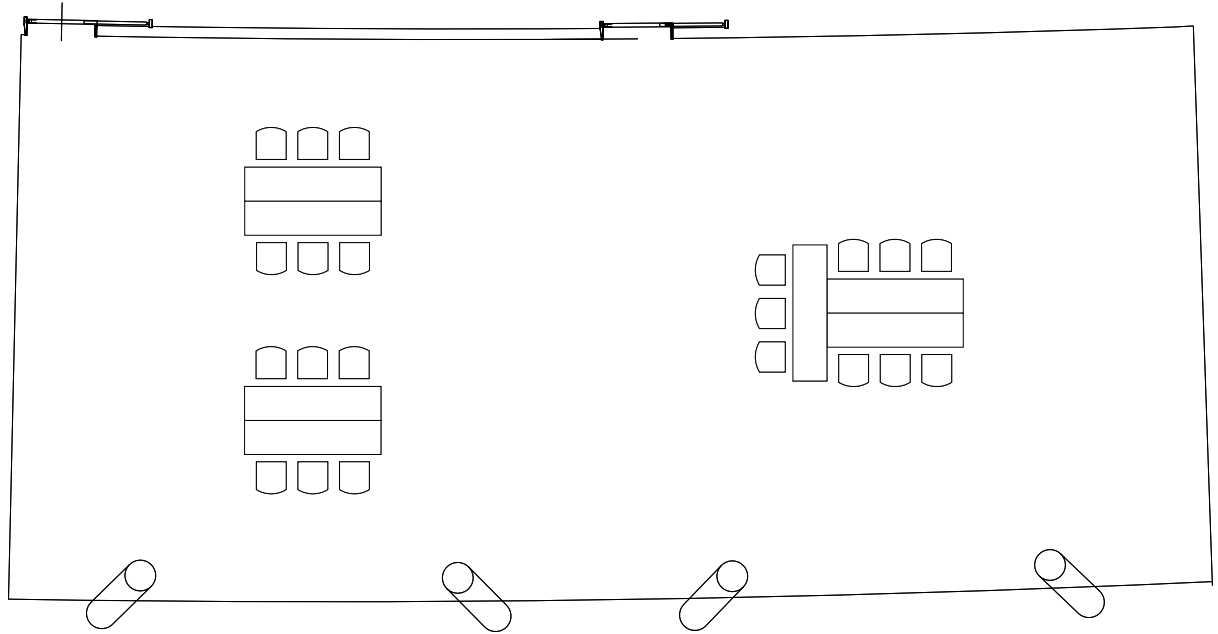

1/100

No.	項 目 / 規 格	数 量	単 位	調 達 方 法	No.	項 目 / 規 格	数 量	単 位	調 達 方 法
1	デコラテーブル	7	卓	県流用	16				
2	パイプ椅子	21	脚	県流用	17				
3					18				
4					19				
5					20				
6					21				
7					22				
8					23				
9					24				
10					25				
11					26				
12					27				
13					28				
14					29				
15					30				

- 特記事項 -

競技名	No.	施設名	設置場所	設置日	撤去日
陸上	69	駐輪場【関係者】	セカスタ北側通路/ テニスフィールド東側/ SAGA プラザ		

既存スペース利用

1/100

No.	項目 / 規格	数量	単位	調達方法	No.	項目 / 規格	数量	単位	調達方法
1	※既存スペース利用				16				
2					17				
3					18				
4					19				
5					20				
6					21				
7					22				
8					23				
9					24				
10					25				
11					26				
12					27				
13					28				
14					29				
15					30				

- 特記事項 -

競技名	No.	施設名	設置場所	設置日	撤去日
陸上	70	投てき練習場	投てき練習場		

既存スペース利用

1/100

No.	項目 / 規格	数量	単位	調達方法	No.	項目 / 規格	数量	単位	調達方法
1	※既存設備利用				16				
2					17				
3					18				
4					19				
5					20				
6					21				
7					22				
8					23				
9					24				
10					25				
11					26				
12					27				
13					28				
14					29				
15					30				

- 特記事項 -

競技名	No.	施設名	設置場所	設置日	撤去日
陸上	71 73	トイレ【SAGA アクア】/ 更衣室・シャワー室【SAGA アクア】	SAGA アクア 1 階		

既存施設利用

1/100

No.	項目 / 規格	数量	単位	調達方法	No.	項目 / 規格	数量	単位	調達方法
1	※既存設備利用				16				
2					17				
3					18				
4					19				
5					20				
6					21				
7					22				
8					23				
9					24				
10					25				
11					26				
12					27				
13					28				
14					29				
15					30				

- 特記事項 -

競技名	No.	施設名	設置場所	設置日	撤去日
陸上	72	練習会場受付	投てき練習場		

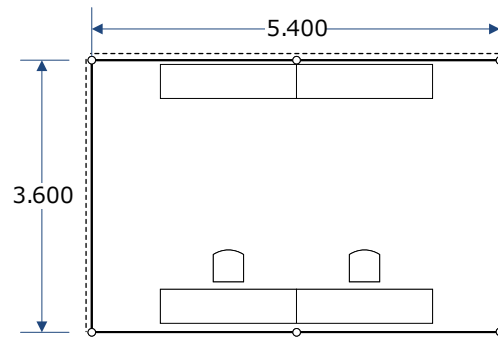

1/100

No.	項目 / 規格	数量	単位	調達方法	No.	項目 / 規格	数量	単位	調達方法
1	パイプテント 2間x3間・白	1	張	レンタル	16				
2	パイプテント補強材	1	式	レンタル	17				
3	横幕 2間	2	枚	レンタル	18				
4	横幕 3間	2	枚	レンタル	19				
5	デコラテーブル	4	卓	レンタル	20				
6	パイプ椅子	2	脚	レンタル	21				
7					22				
8					23				
9					24				
10					25				
11					26				
12					27				
13					28				
14					29				
15					30				

- 特記事項 -

競技名	No.	施設名	設置場所	設置日	撤去日
陸上	74	喫煙所	SAGAサンライズパーク 活動の広場 / シューティングレンジ南側/		

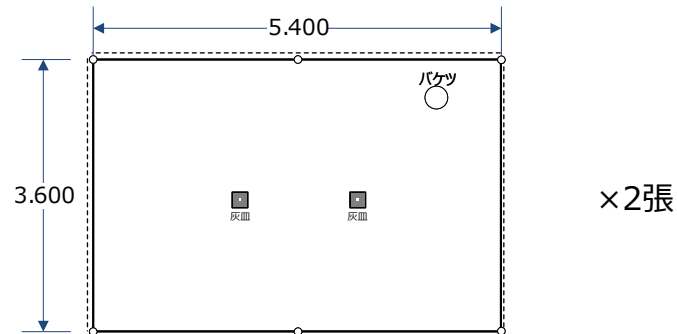

1/100

No.	項目 / 規格	数量	単位	調達方法	No.	項目 / 規格	数量	単位	調達方法
1	パイプテント 2間x3間・白	2	張	レンタル	16				
2	パイプテント補強材	2	式	レンタル	17				
3	横幕 2間	4	枚	レンタル	18				
4	横幕 3間	4	枚	レンタル	19				
5	消火バケツ	2	台	レンタル	20				
6	スタンド灰皿	4	台	レンタル	21				
7	消火器	2	台	佐賀市	22				
8					23				
9					24				
10					25				
11					26				
12					27				
13					28				
14					29				
15					30				

- 特記事項 -

競技名	No.	施設名	設置場所	設置日	撤去日
陸上	75	ハートフル席	SAGA スタジアム メインスタンド		

既存スペース利用

1/100

No.	項目 / 規格	数量	単位	調達方法	No.	項目 / 規格	数量	単位	調達方法
1	※既存設備利用				16				
2					17				
3					18				
4					19				
5					20				
6					21				
7					22				
8					23				
9					24				
10					25				
11					26				
12					27				
13					28				
14					29				
15					30				

- 特記事項 -

競技名	No.	施設名	設置場所	設置日	撤去日
陸上	76	N H K 撮影台	SAGA スタジアム メインスタンド・バックスタンド		

既存スペース利用

1/100

No.	項目 / 規格	数量	単位	調達方法	No.	項目 / 規格	数量	単位	調達方法
1	※既存設備利用				16				
2					17				
3					18				
4					19				
5					20				
6					21				
7					22				
8					23				
9					24				
10					25				
11					26				
12					27				
13					28				
14					29				
15					30				

- 特記事項 -

競技名	No.	施設名	設置場所	設置日	撤去日
陸上	77	メンター控室	中央管理棟2階 会議室		

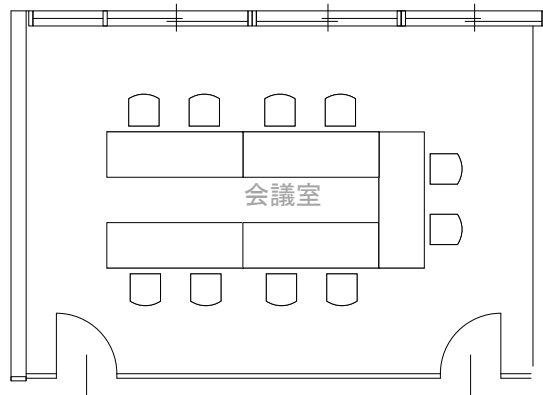

1/100

No.	項目 / 規格	数量	単位	調達方法	No.	項目 / 規格	数量	単位	調達方法
1	長机	5	卓	施設備品	16				
2	椅子	10	脚	施設備品	17				
3					18				
4					19				
5					20				
6					21				
7					22				
8					23				
9					24				
10					25				
11					26				
12					27				
13					28				
14					29				
15					30				

- 特記事項 -

競技名	No.	施設名	設置場所	設置日	撤去日
陸上	38	式典準備スペース/ 筆耕室/	SAGAスタジアム1F 北側諸室		
	39	競技役員控室/ 抗議者待機室/ NISHIスポーツ控室/ 競技補助員控室			
	51				
	52				
	53				
	63				

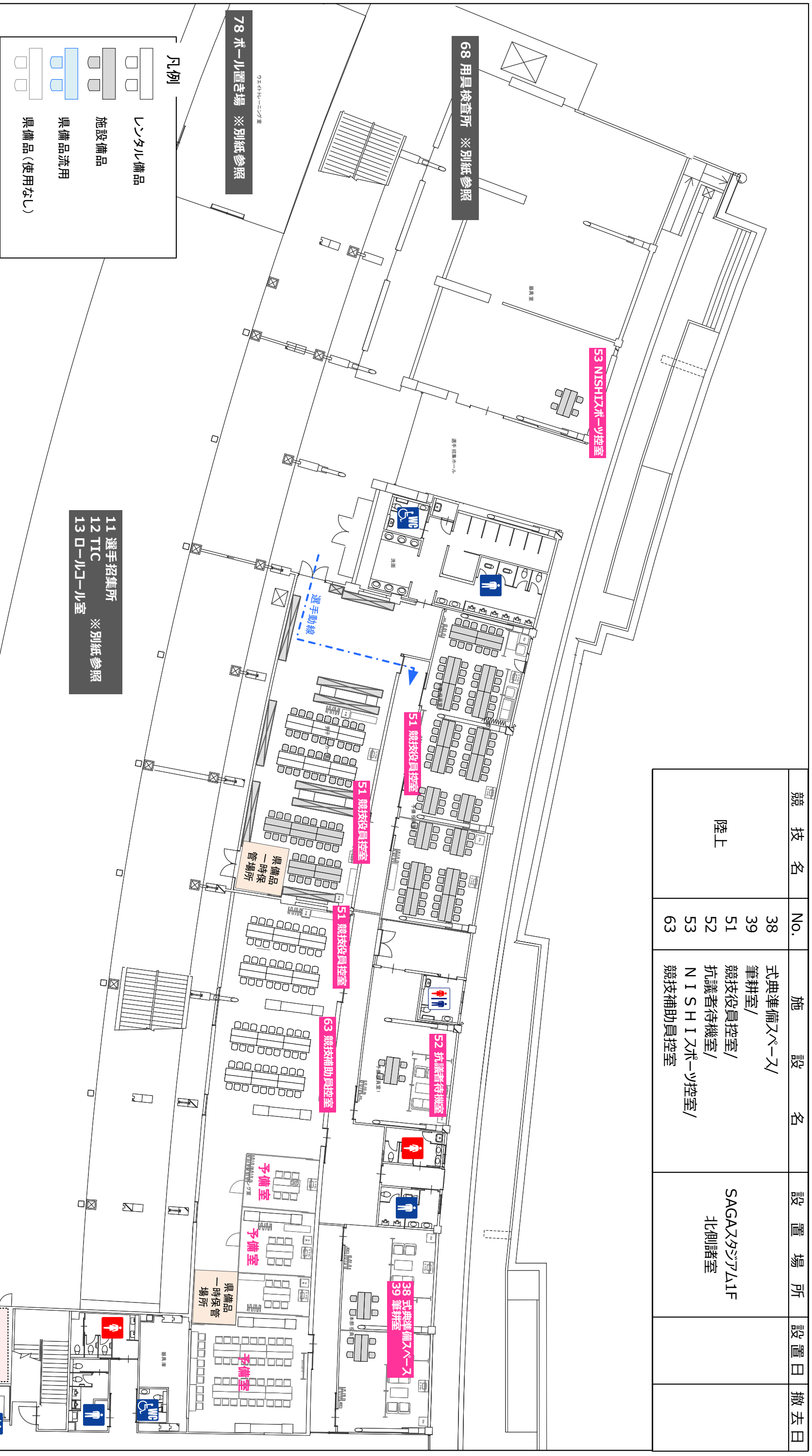

No.	項目 / 規格	数量	単位	調達方法	No.	項目 / 規格	数量	単位	調達方法	No.	項目 / 規格	数量	単位	調達方法	
1	◆38 式典準備スペース				8	◆51 競技役員控室				15	椅子	66	脚	施設備品移設	
2	◆39 筆耕室				9	◇SAGAスタジアム予備役員室2・3				16	◇SAGAスタジアムホールニジ室				
3	長机	4	卓	施設備品	10	長机	36	卓	施設備品	17	テコテーブル	12	卓	別途委託	
4	椅子	8	脚	施設備品	11	椅子	108	脚	施設備品	18	椅子	36	脚	別途委託	
5	表彰盆 A3判用	16	枚	別途委託	12	◇SAGAスタジアム男子ロッカー室				19	◆53 NISHIスポーツ控室				
6	延長コード 3口5m	1	本	別途委託	13	長机	10	卓	施設備品移設	20	長机	2	卓	施設備品移設	
7	白手袋	16	双	別途委託	14	テコテーブル	12	卓	別途委託	21	椅子	4	脚	施設備品移設	
											11 選手招集所				
											12 TIC				
											13 ロールテーブル				
											◆63 競技補助員控室	12	卓	レンタル	
											椅子	36	脚	レンタル	

競 技 名	施 設 名	設 置 場 所	設 置 日	撤 去 日
No. 40	佐賀陸協本部/ 庶務室/ 大会本部【日本陸連控室】/ 来賓・大会役員控室/ 監視カメラ室/ 記録本部/ 印刷室/ 救護室1/ 情報処理室/ 入賞者待機所/ 栄章受賞者控室/ 日本陸連科学委員会室/ ドーピング検査室/ 報道員控室/ 救護室2	SAGAスタジアム1F 玄関ホール・南側		
No. 41	佐賀陸協本部/ 庶務室/ 大会本部【日本陸連控室】/ 来賓・大会役員控室/ 監視カメラ室/ 記録本部/ 印刷室/ 救護室1/ 情報処理室/ 入賞者待機所/ 栄章受賞者控室/ 日本陸連科学委員会室/ ドーピング検査室/ 報道員控室/ 救護室2	SAGAスタジアム1F 玄関ホール・南側		
No. 42	佐賀陸協本部/ 庶務室/ 大会本部【日本陸連控室】/ 来賓・大会役員控室/ 監視カメラ室/ 記録本部/ 印刷室/ 救護室1/ 情報処理室/ 入賞者待機所/ 栄章受賞者控室/ 日本陸連科学委員会室/ ドーピング検査室/ 報道員控室/ 救護室2	SAGAスタジアム1F 玄関ホール・南側		
No. 43	佐賀陸協本部/ 庶務室/ 大会本部【日本陸連控室】/ 来賓・大会役員控室/ 監視カメラ室/ 記録本部/ 印刷室/ 救護室1/ 情報処理室/ 入賞者待機所/ 栄章受賞者控室/ 日本陸連科学委員会室/ ドーピング検査室/ 報道員控室/ 救護室2	SAGAスタジアム1F 玄関ホール・南側		
No. 44	佐賀陸協本部/ 庶務室/ 大会本部【日本陸連控室】/ 来賓・大会役員控室/ 監視カメラ室/ 記録本部/ 印刷室/ 救護室1/ 情報処理室/ 入賞者待機所/ 栄章受賞者控室/ 日本陸連科学委員会室/ ドーピング検査室/ 報道員控室/ 救護室2	SAGAスタジアム1F 玄関ホール・南側		
No. 45	佐賀陸協本部/ 庶務室/ 大会本部【日本陸連控室】/ 来賓・大会役員控室/ 監視カメラ室/ 記録本部/ 印刷室/ 救護室1/ 情報処理室/ 入賞者待機所/ 栄章受賞者控室/ 日本陸連科学委員会室/ ドーピング検査室/ 報道員控室/ 救護室2	SAGAスタジアム1F 玄関ホール・南側		
No. 46	佐賀陸協本部/ 庶務室/ 大会本部【日本陸連控室】/ 来賓・大会役員控室/ 監視カメラ室/ 記録本部/ 印刷室/ 救護室1/ 情報処理室/ 入賞者待機所/ 栄章受賞者控室/ 日本陸連科学委員会室/ ドーピング検査室/ 報道員控室/ 救護室2	SAGAスタジアム1F 玄関ホール・南側		
No. 47	佐賀陸協本部/ 庶務室/ 大会本部【日本陸連控室】/ 来賓・大会役員控室/ 監視カメラ室/ 記録本部/ 印刷室/ 救護室1/ 情報処理室/ 入賞者待機所/ 栄章受賞者控室/ 日本陸連科学委員会室/ ドーピング検査室/ 報道員控室/ 救護室2	SAGAスタジアム1F 玄関ホール・南側		
No. 48	佐賀陸協本部/ 庶務室/ 大会本部【日本陸連控室】/ 来賓・大会役員控室/ 監視カメラ室/ 記録本部/ 印刷室/ 救護室1/ 情報処理室/ 入賞者待機所/ 栄章受賞者控室/ 日本陸連科学委員会室/ ドーピング検査室/ 報道員控室/ 救護室2	SAGAスタジアム1F 玄関ホール・南側		
No. 49	佐賀陸協本部/ 庶務室/ 大会本部【日本陸連控室】/ 来賓・大会役員控室/ 監視カメラ室/ 記録本部/ 印刷室/ 救護室1/ 情報処理室/ 入賞者待機所/ 栄章受賞者控室/ 日本陸連科学委員会室/ ドーピング検査室/ 報道員控室/ 救護室2	SAGAスタジアム1F 玄関ホール・南側		
No. 50	佐賀陸協本部/ 庶務室/ 大会本部【日本陸連控室】/ 来賓・大会役員控室/ 監視カメラ室/ 記録本部/ 印刷室/ 救護室1/ 情報処理室/ 入賞者待機所/ 栄章受賞者控室/ 日本陸連科学委員会室/ ドーピング検査室/ 報道員控室/ 救護室2	SAGAスタジアム1F 玄関ホール・南側		
No. 54	佐賀陸協本部/ 庶務室/ 大会本部【日本陸連控室】/ 来賓・大会役員控室/ 監視カメラ室/ 記録本部/ 印刷室/ 救護室1/ 情報処理室/ 入賞者待機所/ 栄章受賞者控室/ 日本陸連科学委員会室/ ドーピング検査室/ 報道員控室/ 救護室2	SAGAスタジアム1F 玄関ホール・南側		
No. 55	佐賀陸協本部/ 庶務室/ 大会本部【日本陸連控室】/ 来賓・大会役員控室/ 監視カメラ室/ 記録本部/ 印刷室/ 救護室1/ 情報処理室/ 入賞者待機所/ 栄章受賞者控室/ 日本陸連科学委員会室/ ドーピング検査室/ 報道員控室/ 救護室2	SAGAスタジアム1F 玄関ホール・南側		
No. 83	佐賀陸協本部/ 庶務室/ 大会本部【日本陸連控室】/ 来賓・大会役員控室/ 監視カメラ室/ 記録本部/ 印刷室/ 救護室1/ 情報処理室/ 入賞者待機所/ 栄章受賞者控室/ 日本陸連科学委員会室/ ドーピング検査室/ 報道員控室/ 救護室2	SAGAスタジアム1F 玄関ホール・南側		
No. 84	佐賀陸協本部/ 庶務室/ 大会本部【日本陸連控室】/ 来賓・大会役員控室/ 監視カメラ室/ 記録本部/ 印刷室/ 救護室1/ 情報処理室/ 入賞者待機所/ 栄章受賞者控室/ 日本陸連科学委員会室/ ドーピング検査室/ 報道員控室/ 救護室2	SAGAスタジアム1F 玄関ホール・南側		

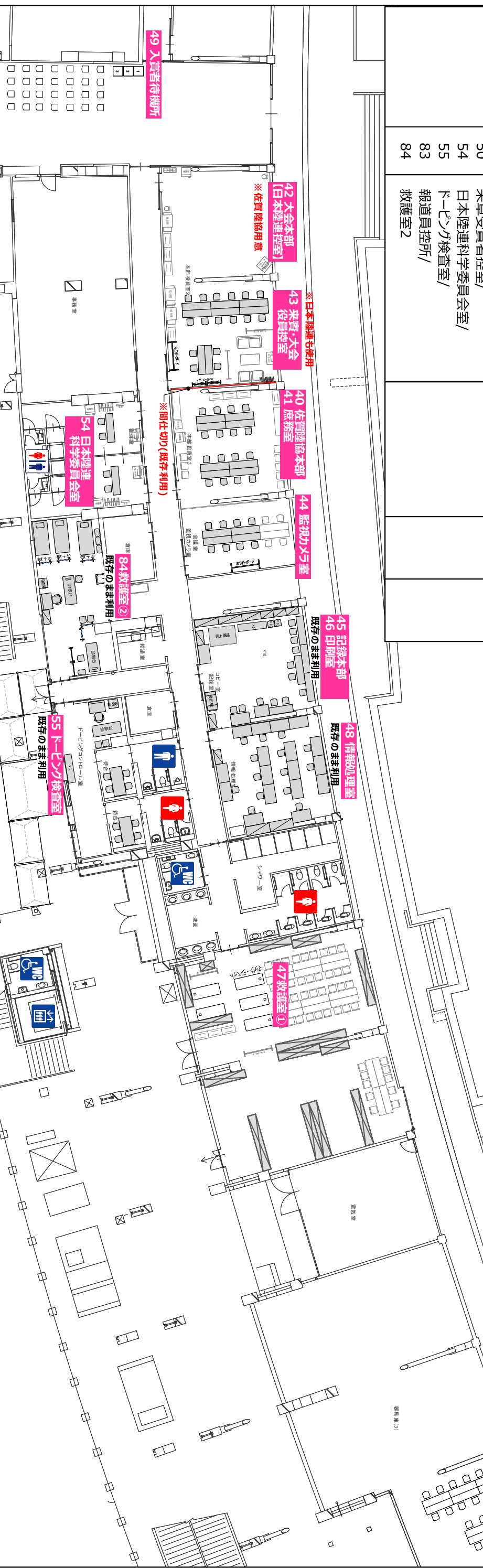
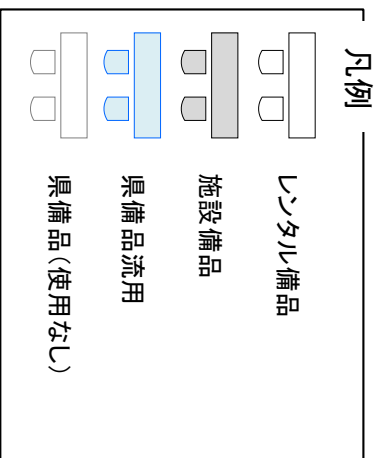

No.	項目 / 規格	数量	単位	調達方法	No.	項目 / 規格	数量	単位	調達方法	No.	項目 / 規格	数量	単位	調達方法	No.	項目 / 規格	数量	単位	調達方法	
1	◆40 佐賀陸協本部				22	◆43 来賓・大会役員控室				64	衝立バネ H2100	15	枚	別途委託	64	衝立バネ H2100	15	枚	別途委託	
2	◆41 庶務室				23	長机	8	卓	施設備品	44	ドラムボード				65					
3	長机	8	卓	施設備品	24	椅子	16	脚	施設備品	45					66	◆50 栄章受賞者控室				
4	椅子	16	脚	施設備品	25	ハニガートラック 10人用	2	台	別途委託	46	◆46 印刷室				67	椅子	45	脚	施設備品移設	
5	延長コード 3口5m				26	電気ポット	20	本	別途委託	47	長机	2	卓	施設備品	68	ホワイボード	2	台		
6	ホワイボード				27	湯茶セット (急須1 湯呑10)	1	式	別途委託	48	椅子	4	脚	施設備品	69					
7	電波時計				28	ホワイボード (急須1 湯呑10)	1	式	別途委託	49	デジタル複合機	1	台	施設備品	70	◆54 日本陸連科学委員会室				
8	無線機				29	延長コード 3口5m	1	台	別途委託	50	ホワイボード	1	台	施設備品	71	長机	2	卓	施設備品	
9	台車				30	ドラムボード 30m	1	台	別途委託	51					72	椅子	4	脚	施設備品	
10	ホワイボード				31	電気設備	1	式	施設備品	52	◆47 救護室1				73					
11	湯茶セット				32	電気設備	1	式	施設備品	53	マナーシート	5	台	別途委託	74	◆55 トーピング検査室				
12	クーラーボックス				33					54					75	※既存設備利用				
13	ドラムボード				34	◆44 監視カメラ室				55	◆48 情報処理室				76					
14	デジタル複合機				35	長机	4	卓	施設備品	56	長机	2	卓	施設備品	77	◆83 報道員控室				
15	ノートパソコン				36	椅子	8	脚	施設備品	57	椅子	4	脚	施設備品	78	テコテーブル	10	台	レンタル	
16	ホワイボード				37	ホワイボード	1	台	施設備品	58	デジタル複合機	79	パイプ椅子	20	脚	レンタル				
17					38					59	ホワイボード	1	台	施設備品	80					
18	◆42 大会本部【日本陸連控室】				39	◆45 記録本部				60					81	◆84 救護室2				
19	長机		卓	施設備品	40	長机	4	卓	施設備品	61	◆49 入賞者待機所				82	※既存設備利用				
20	椅子		脚	施設備品	41	椅子	14	脚	施設備品	62	椅子	40	脚	別途委託	83					
21	ホワイボード		台	施設備品	42	延長コード 3口5m		本	施設備品	63	表彰台 1~3位	1	式	施設備品	84					

競技名	No.	施設名	設置場所	設置日	撤去日
陸上	85	通路目隠し工事			

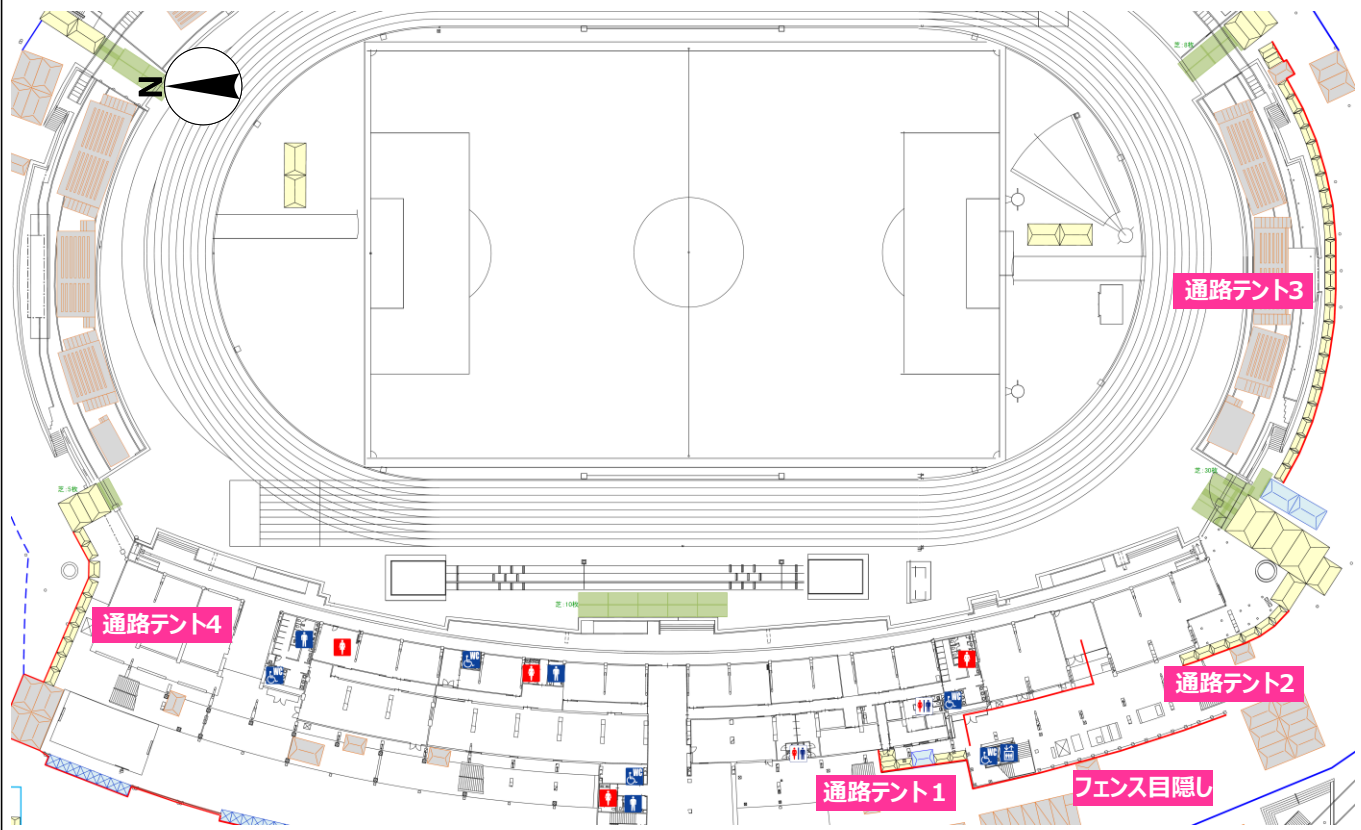

No.	項目 / 規格	数量	単位	調達方法	No.	項目 / 規格	数量	単位	調達方法
1	◆通路テント1				21	パイプテント 1.5間x2間・白	1	張	県流用
2	パイプテント 1間x1.5間・白	5	張	レンタル	22	パイプテント補強材	1	式	県流用
3	パイプテント補強材	5	式	レンタル	23	横幕 2間	2	枚	レンタル
4	パイプテント 1.5間x2間・白	1	張	県流用	24	横幕 3間	12	枚	レンタル
5	パイプテント補強材	1	式	県流用	25	雨どい 1間	25	枚	レンタル
6	横幕 2間	1	枚	レンタル	26	雨どい 2間	2	枚	レンタル
7	横幕 3間	1	枚	レンタル	27				
8	横幕 5間	1	枚	レンタル	28	◆フェンス目隠し			
9	雨どい 1間	4	枚	レンタル	29	横幕 3間	1	枚	レンタル
10					30	横幕 5間	5	枚	レンタル
11	◆通路テント2				31				
12	パイプテント 1間x1.5間・白	7	張	レンタル	32	◆通路テント4			
13	パイプテント補強材	7	式	レンタル	33	パイプテント 1間x1.5間・白	10	張	レンタル
14	横幕 2間	1	枚	レンタル	34	パイプテント補強材	10	式	レンタル
15	横幕 3間	3	枚	レンタル	35	横幕 3間	5	枚	レンタル
16	雨どい 1間	7	枚	レンタル	36	雨どい 1間	11	枚	レンタル
17					37				
18	◆通路テント3				38				
19	パイプテント 1間x1.5間・白	27	張	レンタル	39				
20	パイプテント補強材	27	式	レンタル	40				

- 特記事項 -

競技名	No.	施設名	設置場所	設置日	撤去日
陸上	86	監督会議	佐賀県スポーツ会館 3F 大会議室		

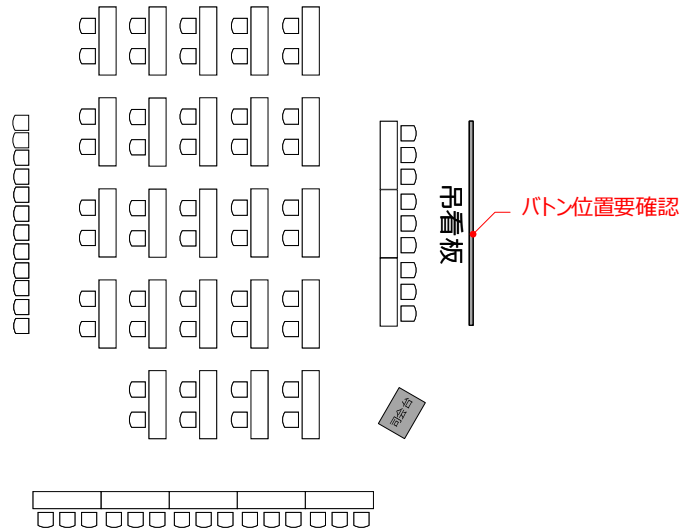

1/200

No.	項目 / 規格	数量	単位	調達方法	No.	項目 / 規格	数量	単位	調達方法
1	長机		卓	佐賀市用意	16				
2	椅子		脚	佐賀市用意	17				
3					18				
4	※吊看板はサインで計上				19				
5					20				
6					21				
7					22				
8					23				
9					24				
10					25				
11					26				
12					27				
13					28				
14					29				
15					30				

- 特記事項 -

競技名	No.	施設名	設置場所	設置日	撤去日
陸上	87	会場整備工事			

【ADチェックポイント】

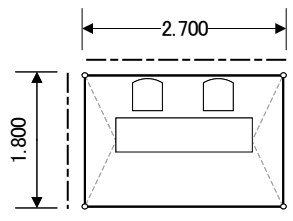

×6箇所

1/100

No.	項目 / 規格	数量	単位	調達方法	No.	項目 / 規格	数量	単位	調達方法
1	◆AD規制用フェンス				16	◆ADチェックポイント			
2	イレクターフェンス	60	枚	レンタル	17	パイプテント 1間×1.5間・白	6	張	レンタル
3					18	パイプテント補強材	6	式	レンタル
4	◆衣類運搬車動線区画				19	横幕 1.5間	24	枚	レンタル
5	イレクターフェンス	210	枚	レンタル	20	デコラテーブル	6	卓	レンタル
6					21	パイプ椅子	12	脚	レンタル
7	◆セカスタ外周目隠し				22	カラーコーン	10	個	レンタル
8	メッシュシート	160	m	別途委託	23	コーンバー L2000	10	本	レンタル
9	メッシュシート	170	m	レンタル	24				
10					25				
11	◆セカスタ内フェンス				26				
12	イレクターフェンス	45	枚	レンタル	27				
13	カラーコーン	360	個	レンタル	28				
14	コーンバー L2000	360	本	レンタル	29				
15					30				

- 特記事項 -

競技名	No.	施設名	設置場所	設置日	撤去日
陸上	88	電気設備工事			

設備図面参照

1/100

No.	項目 / 規格	数量	単位	調達方法	No.	項目 / 規格	数量	単位	調達方法
1	◆競技終了者待機所・インタビュールーム				16				
2	電灯盤 (SAGAスタ電気室)	1	式	施設備品	17				
3	1次配線工事	46	m	レンタル	18				
4	仮設分電盤 30A盤 20A*4回路	1	面	レンタル	19				
5	2次配線工事	3	回路	レンタル	20				
6	雑材・消耗品費	1	式	レンタル	21				
7	設置撤去工事費	6	人	レンタル	22				
8	材料搬入出費	2	車	レンタル	23				
9					24				
10	◆メーカー会テント				25				
11	照明分電盤	1	式	施設備品	26				
12	漏電遮断機	1	台	佐賀陸協	27				
13	2次配線工事	4	回路	佐賀陸協	28				
14	雑材・消耗品費	1	式	佐賀陸協	29				
15					30				

- 特記事項 -

競技名	No.	施設名	設置場所	設置日	撤去日
陸上	89	音響・映像設備工事			

1/100

No.	項目 / 規格	数量	単位	調達方法	No.	項目 / 規格	数量	単位	調達方法
1	◆シューティングレンジ駐車場				16				
2	モニター 50インチ	1	台	レンタル	17				
3	モニタースタンド	1	台	レンタル	18				
4	ノートパソコン	1	台	レンタル	19				
5	ポケットWiFi	1	台	レンタル	20				
6	仮設コンセント	1	個	県流用	21				
7	電気設備	1	式	県流用	22				
8					23				
9					24				
10					25				
11					26				
12					27				
13					28				
14					29				
15					30				

- 特記事項 -

競技名	No.	施設名	設置場所	設置日	撤去日
陸上	90	看板・サイン工事			

会場案内・装飾図面参照

1/100

No.	項目 / 規格	数量	単位	調達方法	No.	項目 / 規格	数量	単位	調達方法
1	立看板 W450×H1800	85	枚	製作	16				
2	立看板 W450×H1800	7	枚	県流用	17				
3	立看板 W900×H1800	5	枚	製作	18				
4	スタンド看板 W300×H600	13	枚	佐賀市	19				
5	吊看板 W750×H200	47	枚	県流用	20				
6	紙札 A3ラミネート	64	枚	佐賀市	21				
7	横看板 W9000×H1200	1	枚	製作	22				
8	掲揚旗 W1350×H900	5	枚	製作	23				
9	会場案内図 W1800×H1800	3	枚	製作	24				
10	インタビューボード W3600×H2200	1	枚	佐賀市	25				
11	代表者・監督会議横断幕 W5400×H900	1	枚	製作	26				
12					27				
13					28				
14					29				
15					30				

- 特記事項 -